



Maser Consulting Connecticut
2000 Midlantic Drive, Suite 100
Mt. Laurel, NJ 08054
856.797.0412
peter.albano@colliersengineering.com

Post-Mod Antenna Mount Analysis Report and PMI Requirements

Mount Fix

SMART Tool Project #: 10068126
Maser Consulting Connecticut Project #: 21777047A

May 21, 2021

Site Information

Site ID: 468081-VZW / NEW HARTFORD E CT
Site Name: NEW HARTFORD E CT
Carrier Name: Verizon Wireless
Address: 170 Southeast Road
New Hartford, Connecticut 06057
Litchfield County
Latitude: 41.817256°
Longitude: -72.970942°

Structure Information

Tower Type: Monopole
Mount Type: 13.33-Ft Platform

FUZE ID # 16271983

Analysis Results

Platform: 66.7% Pass

***Contractor PMI Requirements:

Included at the end of this MA report

Available & Submitted via portal at <https://pmi.vzwsmart.com>

Contractor - Please Review Specific Site PMI Requirements Upon Award

Requirements also Noted on Mount Modification Drawings

Requirements may also be Noted on A & E drawings

Report Prepared By: Selene Chen



Executive Summary:

The objective of this report is to summarize the analysis results of the antenna support mount including the proposed modifications at the subject facility for the final wireless telecommunications configuration, per the applicable codes and standards.

This analysis is inclusive of the mount structure only and does not address the structural capacity of the supporting structure. This mounting frame was not analyzed as an anchor attachment point for fall protection. All climbing activities are required to have a fall protection plan completed by a competent person.

Sources of Information:

Document Type	Remarks
Radio Frequency Data Sheet (RFDS)	Verizon RFDS Site ID: 324454, dated May 10, 2021
Drawings for Fabrication	Engineered Endeavors, Drawing #: 12443-T1
Mount Analysis Report	Maser Consulting Connecticut, Project #: 21777047A, dated April 30, 2021
Mount Modification Drawings	Maser Consulting Connecticut, Project #: 21777047A, dated May 21, 2021

Analysis Criteria:

Codes and Standards:	ANSI/TIA-222-H
Wind Parameters:	Basic Wind Speed (Ultimate 3-sec. Gust), V_{ULT} : 115 mph Ice Wind Speed (3-sec. Gust): 50 mph Design Ice Thickness: 1.50 in Risk Category: II Exposure Category: B Topographic Category: 1 Topographic Feature Considered: N/A Topographic Method: N/A Ground Elevation Factor, K_e : 0.976
Seismic Parameters:	S_s : 0.176 S_1 : 0.054
Maintenance Parameters:	Wind Speed (3-sec. Gust): 30 mph Maintenance Live Load, L_v : 250 lbs. Maintenance Live Load, L_m : 500 lbs.
Analysis Software:	RISA-3D (V17)

Final Loading Configuration:

The following equipment has been considered for the analysis of the mount:

Mount Elevation (ft)	Equipment Elevation (ft)	Quantity	Manufacturer	Model	Status
160.00	160.80	6	Commscope	NHH-65C-R2B	Added
		3	Samsung	MT6407-77A	
		1	RFS	DB-C1-12C-24AB-0Z	
		3	Commscope	TD-850B-LTE78-43	
		3	Samsung	B2/B66A RRH-BR04	
		3	Samsung	B5/B13 RRH-BR04C	

The recent drawing fabrication did not report existing OVP units. However, it is acceptable to install up to any three (3) of the OVP model numbers listed below as required at any location other than the mount face without affecting the structural capacity of the mount. If OVP units are installed on the mount face, a mount re-analysis may be required.

Model Number	Ports	AKA
DB-B1-6C-12AB-0Z	6	OVP-6
RVZDC-6627-PF-48	12	OVP-12

Standard Conditions:

1. All engineering services are performed on the basis that the information provided to Maser Consulting Connecticut and used in this analysis is current and correct. The existing equipment loading has been applied at locations determined from the supplied documentation. Any deviation from the loading locations specified in this report shall be communicated to Maser Consulting Connecticut to verify deviation will not adversely impact the analysis.
2. Mounts are assumed to have been properly fabricated, installed and maintained in good condition, twist free and plumb in accordance with its original design and manufacturer’s specifications.

Obvious safety and structural issues/deficiencies noticed at the time of the mount mapping and reported in the Mount Mapping Report are assumed to be corrected and documented as part of the PMI process and are not considered in the mount analysis.

The mount analysis and the mount mapping are not a condition assessment of the mount. Proper maintenance and condition assessments are still required post analysis.

3. For mount analyses completed from other data sources (including new replacement mounts) and not specifically mapped by Maser Consulting Connecticut, the mounts are assumed to have been properly fabricated, installed and maintained in good condition, twist free and plumb in accordance with its original design and manufacturer’s specifications.
4. All member connections are assumed to have been designed to meet or exceed the load carrying capacity of the connected member unless otherwise specified in this report.
5. The mount was checked up to, and including, the bolts that fasten it to the mount collar/attachment and threaded rod connections in collar members if applicable. Local deformation and interaction between the mount collar/attachment and the supporting tower structure are outside the scope of this analysis.

6. All services are performed, results obtained, and recommendations made in accordance with generally accepted engineering principles and practices. Maser Consulting Connecticut is not responsible for the conclusion, opinions, and recommendations made by others based on the information supplied.
7. Structural Steel Grades have been assumed as follows, if applicable, unless otherwise noted in this analysis:
 - o Channel, Solid Round, Angle, Plate ASTM A36 (Gr. 36)
 - o HSS (Rectangular) ASTM 500 (Gr. B-46)
 - o Pipe ASTM A53 (Gr. B-35)
 - o Threaded Rod F1554 (Gr. 36)
 - o Bolts ASTM A325
8. Any mount modifications listed under Sources of Information are assumed to have been installed per the design specifications.

Discrepancies between in-field conditions and the assumptions listed above may render this analysis invalid unless explicitly approved by Maser Consulting Connecticut.

Analysis Results:

Component	Utilization %	Pass/Fail
<i>Mount Pipe</i>	<i>24.6%</i>	<i>Pass</i>
<i>Standoff Horizontal</i>	<i>31.2%</i>	<i>Pass</i>
<i>Face Horizontal</i>	<i>25.9%</i>	<i>Pass</i>
<i>Support Rail</i>	<i>12.4%</i>	<i>Pass</i>
<i>Support Rail Corner</i>	<i>14.1%</i>	<i>Pass</i>
<i>Kicker</i>	<i>14.2%</i>	<i>Pass</i>
<i>OVP Pipe</i>	<i>14.9%</i>	<i>Pass</i>
<i>Connection Check</i>	<i>66.7%</i>	<i>Pass</i>

Structure Rating – (Controlling Utilization of all Components)	66.7%
---	--------------

Recommendation:

The existing mount will be **SUFFICIENT** for the final loading after the proposed modifications are successfully completed.

ANSI/ASSP rigging plan review services compliant with the requirements of ANSI/TIA 322 are available for a Construction Class IV site or other, if required. Separate review fees will apply.

Attachments:

1. Mount Photos
2. Analysis Calculations
- 3. Contractor Required PMI Report Deliverables**
4. Antenna Placement Diagrams
5. TIA Adoption and Wind Speed Usage Letter



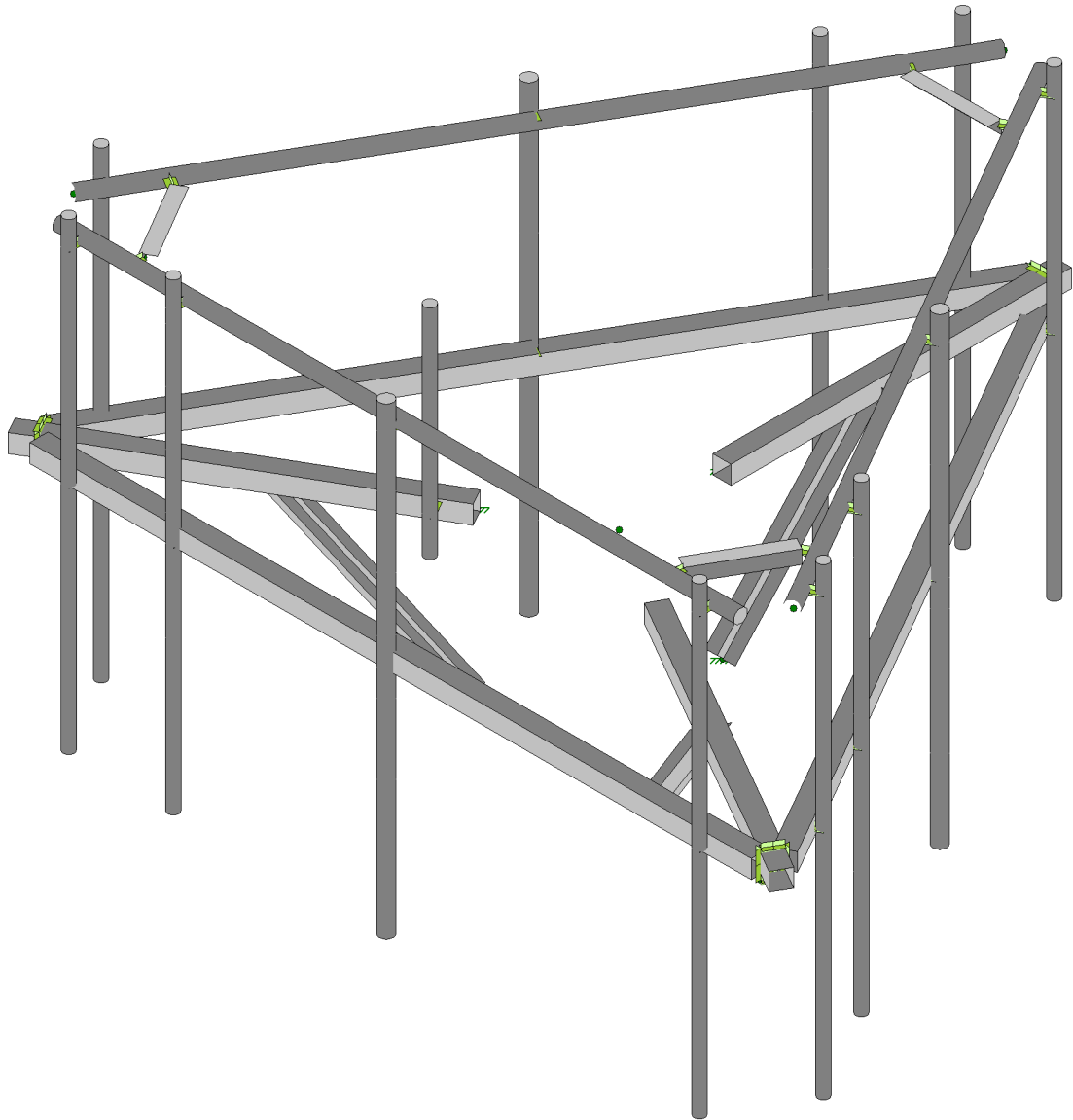
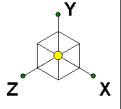

Envelope Only Solution

Maser Consulting

AE

Project No. 10068126

468081-VZW_MT_LO_H

SK - 1

May 19, 2021 at 4:39 PM

468081-VZW_MT_LO_H_LOADED...

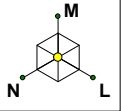

Ó|á^Á@&
 (0) qD
 p| Á@&
 Á^V|E
 白|E|E
 E|E|E
 E|E|E
 ÁE|E|E

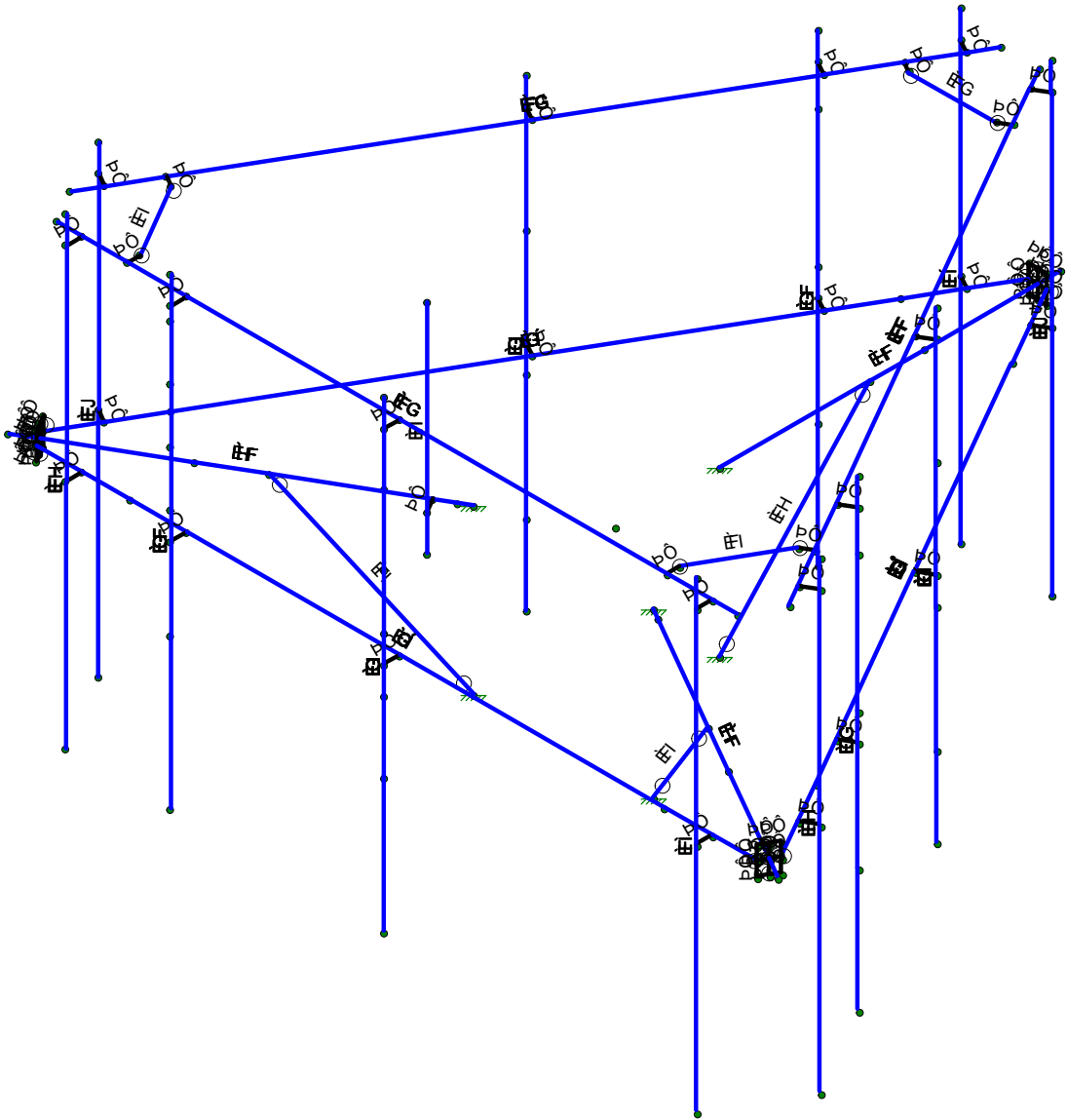

T^ { a^i;Á[a^Á@&·Á@a]|æ^á(0) q^[[] ^ád
 0; q^[[] ^á) | ^Á[] ǎ }

Tæ^i;Á[]· |ǎ*
 00
 Ú|[b&á[]ǎ|FG

I Ì Ì È FÈZY 'TV' ŠU'P

ÙSÁG
 Tæ^i;Á[]ǎ|FG ÁK ÁÚT
 I Ì Ì È FÈZY 'TV' ŠU'P' ŠU000

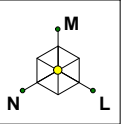

U@æA@&
(0) çD

p[Aæ&
 A/Væ
 白ææ
 綠ææ
 藍ææ
 Aææ

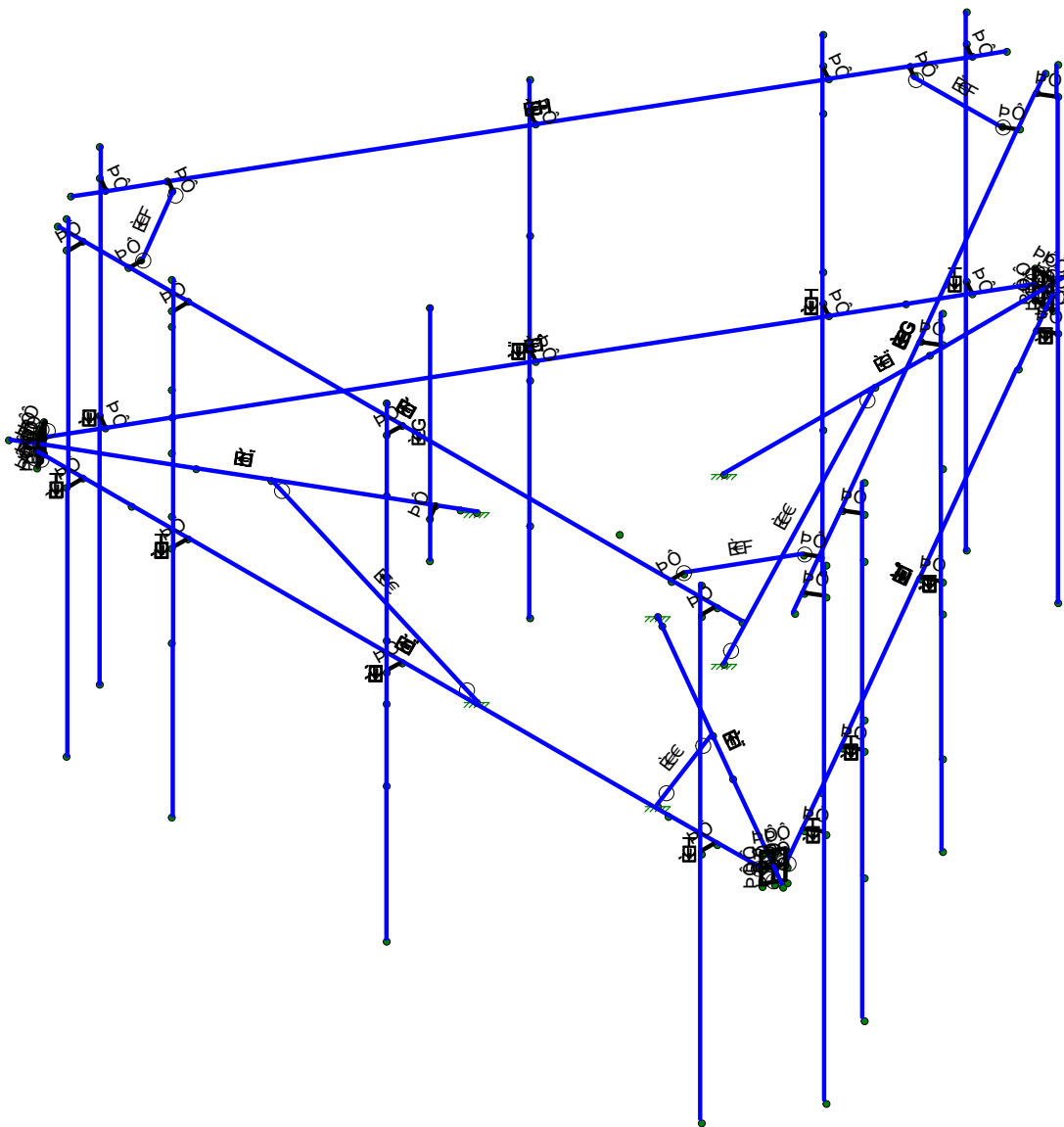

T^{\ a:\A\@æA@&\Aa\|æ^a(0) ç\|]^aD
 0) ç\|^A\)\^A\|ç

Tæ^{\A\}\~|ç*

00

Ú|[b&a\|ææ\|FG

ÌÌè FÈZY 'TV' ŠU'P

ÙSÄH

Tæ^{\JÆGG^A\KÉÚT

ÌÌè FÈZY 'TV' ŠU'P' ŠU0000

>c|b|7ccfX|pUhYgUbX'HYa dYUi fYg'f| c|b|p| YX|

	Šaa^	ÝAžca	ÝAžca	ZAžca	V^] Ažca	Ö^ca&Ö [] ÁÖaj ŽÈ
F@	pF@ Ó	ĚĚĪ JHI G	FĚ	I ĚĚĪ JĪ	€	
F@	pF@J	ĚĚĪ JHI G	GĚ	I ĚĚĪ JĪ	€	
F@	pF@ OE	ĚĚĪ HĜ	Ě	I ĚĚĪ JĪ	€	
F@	pF@OJ	ĚĚĪ HĜ	GĚ JFĪ ĪĪ	I ĚĚĪ JĪ	€	
F@	pF@€	ĚĚĪ HĜ	ĚĚ JFĪ ĪĪ	I ĚĚĪ JĪ	€	
F@	pF@Ó	ĚĚĪ HĜ	FĚ	I ĚĚĪ JĪ	€	
F@€	pF@O€	ĚĚĪ HĜ	ĚĚ	I ĚĚĪ JĪ	€	
FFF	pFFF	ĚĚ	€	Ě ĚĪ Ī Ĝ	€	
FFG	pFFH	Ě ĚĪ Ī Ī Ī	€	GĚ Ĝ FG	€	
FFH	pFFĪ	I ĚĪ Ī Ī Ī	€	GĚ Ĝ FG	€	
FFI	pFFI	Ě ĚĪ Ī Ī Ī	€	I ĚFI FHI	€	
FFĪ	pFFĪ OE	I ĚĪ Ī Ī Ī	€	I ĚFI FHI	€	
FFĪ	pFFJ	Ī ĚĜ Ī Ī	€	GĚĤ FG	€	
FFĪ	pF@€	FĚĜ FFH	€	Ě ĚĜ JĜ Ī	€	
FFĪ	pFG	ĚĚĜ FFH	€	Ě ĚĜ JĜ Ī	€	
FFJ	pFGĪ	Ě ĚĜ Ī Ī	€	GĚĤ FG	€	
F@€	pF@O€	ĚĚ	€	Ě ĚĪ Ī Ĝ	€	
FGF	pFGG	Ě ĚĜ HF	€	GĚĜ FG	€	
FGG	pFG OE	I ĚĜ HF	€	GĚĜ FG	€	
FGH	pFGH	ĚĚ	ĚH	ĚĚĪ Ĝ	€	
FG	pFG Ó	ĚĚĪ Ī Ī F	ĚH	ĚĚĪ HĜ	€	
FG	pFG OE	FĚĪ Ī Ī F	ĚH	ĚĚĪ HĜ	€	
FG	pFGĪ	Ě ĚĜ Ī HI G	HĚĪ	I ĚFI FGĪ	€	
FG	pFGĪ	Ī ĚĜ Ī Ī J	HĚĪ	I ĚFI FGĪ	€	
FG	pFGĪ	Ě ĚĪ Ī Ī Ī	HĚĪ	I ĚFI FGĪ	€	
FGĪ	pFGĪ	ĚĚĪ JHI G	HĚĪ	I ĚFI FGĪ	€	
FH€	pFH€	Ī ĚĪ Ī HĜ	HĚĪ	I ĚFI FGĪ	€	
FHF	pFHF	Ě ĚĪ Ī Ī Ī	HĚĪ	I ĚĚĪ JĪ	€	
FHG	pFHG	ĚĚĪ JHI G	HĚĪ	I ĚĚĪ JĪ	€	
FHH	pFHH	Ī ĚĪ Ī HĜ	HĚĪ	I ĚĚĪ JĪ	€	
FH	pFHĪ	Ī ĚĪ Ī Ī Ī	HĚĪ	HĚ ĚĪ Ī Ī	€	
FH	pFHĪ	ĚĚĪ Ī Ī Ī	HĚĪ	Ě ĚĜ Ī Ĝ	€	
FH	pFHĪ	Ī ĚĪ JHI G	HĚĪ	HĚĚĪ Ī Ī	€	
FH	pFHĪ	Ī Ě FFĚĪ	HĚĪ	FĚĪ Ī Ī Ī	€	
FH	pFHĪ	ĚĚĪ Ī Ī Ī	HĚĪ	Ě ĚĜ Ī Ī	€	
FHU	pFHU	Ī Ě Ĝ FJHH	HĚĪ	GĚĪ Ī JH	€	
FĪ€	pFĪ€	Ī ĚĪ Ī Ī	HĚĪ	FĚĪ Ī Ī F	€	
FĪF	pFĪF	ĚĚ HĚĜ Ī	HĚĪ	Ě ĚĪ Ī Ī Ĝ	€	
FĪG	pFĪG	ĚĚĪ Ī FĪĪ	HĚĪ	Ě ĚĪ Ī Ī Ĝ	€	
FĪH	pFĪH	Ě ĚĪ Ī FĪĪ	HĚĪ	HĚ FĚĪ Ī Ī	€	
FĪI	pFĪI	ĚĚĪ Ī HHH	HĚĪ	Ě ĚĪ Ī Ī Ī	€	
FĪĪ	pFĪĪ	ĚĚĪ Ī FĪĪ	HĚĪ	Ě ĚĪ Ī Ī FH	€	
FĪĪ	pFĪĪ	Ě ĚĪ Ī Ī Ī	HĚĪ	HĚFHĪ Ī Ī	€	
FĪĪ	pFĪĪ	ĚĚĪ Ī JĜ	HĚĪ	Ě ĚĪ Ī Ī Ĝ	€	
FĪĪ	pFĪĪ	ĚĚĪ Ī Ī Ī	HĚĪ	Ě ĚĪ Ī Ī Ī	€	
FĪJ	pFĪJ	Ě ĚĜ Ī Ī Ĝ	HĚĪ	GĚĪ Ī Ī Ī	€	
FĪ€	pFĪ€	ĚĚĪ Ī HĜ	HĚĪ	I ĚFI FGĪ	€	
FĪF	pFĪF	ĚĚĪ Ī HĜ	HĚĪ	I ĚĚĪ JĪ	€	
FĪG	pFĪG	HĚĪ Ī Ī Ī	HĚĪ	ĚĚĪ Ī Ī	€	
FĪH	pFĪH	HĚĪ Ī Ī Ī	HĚĪ	ĚĚĪ Ī Ī Ī	€	
FĪĪ	pFĪĪ	ĚĚĪ Ī Ī Ī	HĚĪ	ĚĚĪ Ī Ī Ī	€	
FĪĪ	pFĪĪ	ĚĚĪ Ī Ī Ī	HĚĪ	ĚĚĪ Ī Ī Ī	€	

> c] b h 7 c c f X] b U h Y g ' U b X ' H Y a d Y U i f Y g f f c b] b i Y X L

	Šæ^ \	Ý Ācā	ÿ Ācā	Z Ācā	V^ \] Ācā	Ö•æ&Ø[] { / Ōæj Æ
FÍ	Þ F Í	È Ò Í G Í Í	H È Í	I È F I F G J	€	
FÍ	Þ F Í	I Ò Í H J J G	H È Í	I È F I F G J	€	
FÍ	Þ F Í	I Ò Í H J J G	H È Í	H È Í I J Í H	€	
FÍ J	Þ F Í €	È Ò Í G Í Í	H È Í	H È Í I J Í H	€	
FÍ €	Þ F Í € O E	Í Ò Í G Í Í	H È Í	G G G E Í	€	
FÍ F	Þ F Í F	€ È J I H I G	H È Í	È È È È È	€	
FÍ G	Þ F Í G	€ È J Í Í Í	H È Í	È È J F I G	€	
FÍ H	Þ F Í H	Í È Í I G F F	H È Í	G È U Í Í	€	
FÍ I	Þ F Í I	È	H È Í	È È J Í G È	€	
FÍ Í	Þ F Í Í	È È Ò Í H H	H È Í	G È J F Í J	€	
FÍ Î	Þ F Í Î	È È È Í J Í	H È Í	G È È Í I G	€	
FÍ Ï	Þ F Í Ï	È È È È F Í H	H È Í	È È È F Í G H	€	

< c h F c `` Y X ' G h Y Y ' G Y W] c b ' G Y g

	Šæ^ \	Ú ç ^	V^ \ ^	Ö•ā) Ācā c	Tæ^ æ Ø	Ö•ā) Á Ú ' Æ	Ø Æ G á	Q' Ācā l á	Q: Ācā l á	R Ācā l á
F	Ø æ / Á [] æ	P Û Ï Y I Y H	Ó æ	Û ~ æ ^ V à ^	Ø è / Ø: Ø Æ V^ \ æ	G È Í	Í È F	Í È F	F €	
G	Ú ç à [~ Á [] ç	P Û Ï Y I Y I	Ó æ	Û ~ æ ^ V à ^	Ø è / Ø: Ø Æ V^ \ æ	H È Í	Í È	Í È	F G È	
H	T [] ^ Ó Ú á ^	Ú Ó Ø' G È	Ó [] { }	Ú á ^	Ø È H Ó: È Ó V^ \ æ	F È G	È G	È G	F È G	
I	Ö ~ æ Á [] ^ Ó Ú á ^	Ú Ó Ø' G È	Ó [] { }	Ú á ^	Ø È H Ó: È Ó V^ \ æ	F È F	F È Í	F È Í	G È J	
Í	T [á Á]]]] : Ó Ú á	Ú Ó Ø' G È	Ó [] { }	Ú á ^	Ø È H Ó: È Ó V^ \ æ	F È F	F È Í	F È Í	G È J	
Î	T [á Á]]]] : Ó Ú á	Ú Ó Ø' G È	Ó [] { }	Ú á ^	Ø È H Ó: È Ó V^ \ æ	F È F	F È Í	F È Í	G È J	
Ï	T [á Á]]]] : Ó Ú á	Ú Ó Ø' G È	Ó [] { }	Ú á ^	Ø È H Ó: È Ó V^ \ æ	F È F	F È Í	F È Í	G È J	

< c h F c `` Y X ' G h Y Y ' D f c d Y f] Y g

	Šæ^ \	Ò Ācā • ā	Ó Ācā • ā	Þ	V Ø: (Á P Ø Æ) • æ Ž Ø Æ	Y a] á Ž • ā	Û	Ø Ž • ā	Û c	
F	Ø È J G	G È È È	F F F Í I	È	È Í	È J	Í €	F È	Í	F È
G	Ø È Í Á Ó: È Í	G È È È	F F F Í I	È	È Í	È J	H Í	F È	Í	F È G
H	Ø È Í G Ó: È €	G È È È	F F F Í I	È	È Í	È J	Í €	F È	Í	F È
I	Ø È È / Ø: Ø Á Þ Ø	G È È È	F F F Í I	È	È Í	È G	I G	F È	Í	F È H
Í	Ø È È / Ø: Ø Á ^ & c	G È È È	F F F Í I	È	È Í	È G	I Í	F È	Í	F È H
Î	Ø È H Ó: È Ó	G È È È	F F F Í I	È	È Í	È J	H Í	F È	Í €	F È G
Ï	Ø È È Í	G È È È	F F F Í I	È	È Í	È J	Í €	F È	Í	F È H
Ï	Ú G H Í	G È È È	F F F Í I	È	È Í	È J	H Í	F È	Í	F È G

A Y a V Y f D f] a U f m i 8 U U

	Šæ^ \	Ø Ācā c	R Ācā c	S Ācā c	Ú ç æ (Á ^ D Ú & ç) Û ç ^	V^ \ ^	Ö•ā) Ācā c	Tæ^ æ Ø	Ö•ā) Á Ú ' •
F	T I	Þ H	Þ G		Ú ç à [~ Á [] ç	Ó æ	Û ~ æ ^ V à ^	Ø è / Ø: Ø Æ V^ \ æ	
G	T I O E	Þ F E	Þ I		Û Ø Ø	Þ [] ^	Þ [] ^	Û Ø Ø	V^ \ æ
H	T Í	Þ J	Þ I		Û Ø Ø	Þ [] ^	Þ [] ^	Û Ø Ø	V^ \ æ
I	T Î	Þ F H	Þ F F		Û Ø Ø	Þ [] ^	Þ [] ^	Û Ø Ø	V^ \ æ
Í	T Ï	Þ F G	Þ F F		Û Ø Ø	Þ [] ^	Þ [] ^	Û Ø Ø	V^ \ æ
Î	T F E	Þ Í	Þ F E		Û Ø Ø	Þ [] ^	Þ [] ^	Û Ø Ø	V^ \ æ
Ï	T F F	Þ Í	Þ J		Û Ø Ø	Þ [] ^	Þ [] ^	Û Ø Ø	V^ \ æ
Ï	T F G	Þ Í	Þ F H		Û Ø Ø	Þ [] ^	Þ [] ^	Û Ø Ø	V^ \ æ
J	T F H	Þ Í	Þ F G		Û Ø Ø	Þ [] ^	Þ [] ^	Û Ø Ø	V^ \ æ
F €	T F Í	Þ G G	Þ G E		Û Ø Ø	Þ [] ^	Þ [] ^	Û Ø Ø	V^ \ æ
FF	T F Í	Þ G F	Þ G E		Û Ø Ø	Þ [] ^	Þ [] ^	Û Ø Ø	V^ \ æ

A Ya Vy' Df]a Ufm8 UU'f7 cb]bi YXL

Sää\	Ö] ä c	R] ä c	S] ä c	Ü[æ^Q^*D U^Ä]]Ü[æ^	V] ^	Ö• ä) Ä] ä c	T æ^] ä	Ö• ä) Ä] ^	
FG	TFJ	BG	BGH		Ü[æ^	P[} ^	Ü[æ^	V] ^	
FH	TGE	BG	BGH		Ü[æ^	P[} ^	Ü[æ^	V] ^	
FI	TGH	BFJ	BGG		Ü[æ^	P[} ^	Ü[æ^	V] ^	
FÍ	TG	BFI	BGF		Ü[æ^	P[} ^	Ü[æ^	V] ^	
FĪ	TĜ	BFJ	BĜ		Ü[æ^	P[} ^	Ü[æ^	V] ^	
Fİ	TĜ	BFI	BG		Ü[æ^	P[} ^	Ü[æ^	V] ^	
Fİ	TĜ	BHF	BGJ		Ü[æ^	P[} ^	Ü[æ^	V] ^	
FJ	TGJ	BHE	BGJ		Ü[æ^	P[} ^	Ü[æ^	V] ^	
GE	THE	BH	BHG		Ü[æ^	P[} ^	Ü[æ^	V] ^	
GF	THF	BHH	BHG		Ü[æ^	P[} ^	Ü[æ^	V] ^	
GG	THG	BH	BH		Ü[æ^	P[} ^	Ü[æ^	V] ^	
GH	THH	BH	BH		Ü[æ^	P[} ^	Ü[æ^	V] ^	
G	TH	BHG	BGJ		Ü[æ^	P[} ^	Ü[æ^	V] ^	
G	TH	BH	BGJ		Ü[æ^	P[} ^	Ü[æ^	V] ^	
G	TH	BHF	BH		Ü[æ^	P[} ^	Ü[æ^	V] ^	
G	TH	BHE	BHH		Ü[æ^	P[} ^	Ü[æ^	V] ^	
G	TH	BHF	BH		Ü[æ^	P[} ^	Ü[æ^	V] ^	
GJ	THJ	BHE	BH		Ü[æ^	P[} ^	Ü[æ^	V] ^	
HE	TIE	BFI	BI	Ö[æ^P[} ä[{}] æ	Ö[æ^	Ü[æ^V] ^	Ö[æ^P[} ä[{}] æ	V] ^	
HF	TIF	BI	BHF	Ö[æ^P[} ä[{}] æ	Ö[æ^	Ü[æ^V] ^	Ö[æ^P[} ä[{}] æ	V] ^	
HG	TIG	BFJ	BHE	Ö[æ^P[} ä[{}] æ	Ö[æ^	Ü[æ^V] ^	Ö[æ^P[} ä[{}] æ	V] ^	
HH	TIH	BH	PIG		Ü[æ^	P[} ^	Ü[æ^	V] ^	
HI	TIH	BHJ	PIH		Ü[æ^	P[} ^	Ü[æ^	V] ^	
HÍ	TIÍ	BIFCE	PII		Ü[æ^	P[} ^	Ü[æ^	V] ^	
HĪ	TIĪ	BIF	PII		Ü[æ^	P[} ^	Ü[æ^	V] ^	
Hİ	TUICE	PII	PIE	T[{} ^] c] Ä] ^	Ö[} [{}]	Ü[æ^	Ö[æ^H] : E] ^	V] ^	
Hİ	TUHCE	PII	PIF	T[{} ^] c] Ä] ^	Ö[} [{}]	Ü[æ^	Ö[æ^H] : E] ^	V] ^	
HJ	TUJCE	PIJ	PIH	Ö[æ^T[{} ^] c] Ä] ^	Ö[} [{}]	Ü[æ^	Ö[æ^H] : E] ^	V] ^	
IÉ	TUFCE	PII	PIG	T[{} ^] c] Ä] ^	Ö[} [{}]	Ü[æ^	Ö[æ^H] : E] ^	V] ^	
IF	ÖÖ	BJG	BJH	T[{} ^] c] Ä] ^	Ö[} [{}]	Ü[æ^	Ö[æ^H] : E] ^	V] ^	
IG	TII	BJF	BJE		Ü[æ^	P[} ^	Ü[æ^	V] ^	
IH	TII	PIICE	PII	Ü[æ^ä[{} ^] P[} ä[{}] æ	Ö[æ^	Ü[æ^V] ^	Ü[æ^ä[{} ^] P[} ä[{}] æ	V] ^	
II	TIIICE	PII	PIJ	Ü[æ^ä[{} ^] P[} ä[{}] æ	Ö[æ^	Ü[æ^V] ^	Ü[æ^ä[{} ^] P[} ä[{}] æ	V] ^	
IÍ	TIH	PII	PII		Ü[æ^	P[} ^	Ü[æ^	V] ^	
IĪ	TIH	PII	PIJ		Ü[æ^	P[} ^	Ü[æ^	V] ^	
Iİ	TIH	PII	PIF		Ü[æ^	P[} ^	Ü[æ^	V] ^	
Iì	TIH	PII	PIE		Ü[æ^	P[} ^	Ü[æ^	V] ^	
IJ	TUIÖ	PIG	PII	GÉ	T[{} ^] c] Ä] ^	Ö[} [{}]	Ü[æ^	Ö[æ^H] : E] ^	V] ^
IÉ	TUHÖ	PIH	PII	GÉ	T[{} ^] c] Ä] ^	Ö[} [{}]	Ü[æ^	Ö[æ^H] : E] ^	V] ^
I F	TUGÖ	PII	PIJ	GÉ	Ö[æ^T[{} ^] c] Ä] ^	Ö[} [{}]	Ü[æ^	Ö[æ^H] : E] ^	V] ^
I G	TUFÖ	PII	PII	GÉ	T[{} ^] c] Ä] ^	Ö[} [{}]	Ü[æ^	Ö[æ^H] : E] ^	V] ^
I H	TIF	PII	BJFÓ		Ü[æ^	P[} ^	Ü[æ^	V] ^	
I I	TIG	PIICE	BJGÓ		Ü[æ^	P[} ^	Ü[æ^	V] ^	
I Í	TIH	BJEÓ	BJICE		Ü[æ^	P[} ^	Ü[æ^	V] ^	
I Ī	TIH	PIJÓ	BJHÓ		Ü[æ^	P[} ^	Ü[æ^	V] ^	
I İ	TUIÓ	PII	PIJ	FGE	T[{} ^] c] Ä] ^	Ö[} [{}]	Ü[æ^	Ö[æ^H] : E] ^	V] ^
I İ	TUHÓ	PII	PFEE	FGE	T[{} ^] c] Ä] ^	Ö[} [{}]	Ü[æ^	Ö[æ^H] : E] ^	V] ^
I J	TUGÓ	PII	PFEG	FGE	Ö[æ^T[{} ^] c] Ä] ^	Ö[} [{}]	Ü[æ^	Ö[æ^H] : E] ^	V] ^
I É	TUFÓ	PII	PFEF	FGE	T[{} ^] c] Ä] ^	Ö[} [{}]	Ü[æ^	Ö[æ^H] : E] ^	V] ^
I F	TIFCE	PI	PI		Ü[æ^	P[} ^	Ü[æ^	V] ^	
I G	TIGCE	PI	PI		Ü[æ^	P[} ^	Ü[æ^	V] ^	
I H	TIHCE	PI	PI	GÉ	Ü[æ^	P[} ^	Ü[æ^	V] ^	



Ó({ }è^ K T æ^/Ä()·~|cä*
 Ö·ä)^(K ØD
 R äÄ^({ à!) K Ú:|b&áP [F eé i Fgí
 T[à^/Pæ ^ K I í | e í FÉZY ' T V' Š U' P

T æ^/JÉGEF
 I K €ÁÚ
 Ö@&^áÄÓ^KÖY

A Ya Vyf'5Xj UbWX'8 UHF7 cbh)bi YXL

Šca^N	Ö^/æ ^	RÜ^/æ ^	Ö→^cž á	RÜ→^cž á	VÖÁÚ}^	Ú@·æä	Ö^/Üæöcž æ^·ä AÉÉ	Qæcä^	Ùä { æÉÉ
Ii	Ti i O	Ö } ÜØ				Y^.	EÄ·OÄÉ		p { } ^
ÍJ	TÍJ	Ö } ÜØ				Y^.	EÄ·OÄÉ		p { } ^
İ€	Tİ€	Ö } ÜØ				Y^.	EÄ·OÄÉ		p { } ^
İF	TİF	Ö } ÜØ				Y^.	EÄ·OÄÉ		p { } ^
İG	TİG					Y^.	EÄ·OÄÉ		p { } ^
İH	TİH					Y^.	EÄ·OÄÉ		p { } ^
İi	Tİi					Y^.	EÄ·OÄÉ		p { } ^
Íí	TÍí					Y^.	EÄ·OÄÉ		p { } ^
İï	Tİï					Y^.	EÄ·OÄÉ		p { } ^
İî	Tİî					Y^.	EÄ·OÄÉ		p { } ^
İï	Tİï					Y^.	EÄ·OÄÉ		p { } ^
İj	Tİj					Y^.	EÄ·OÄÉ		p { } ^
İ€	Tİ€					Y^.	EÄ·OÄÉ		p { } ^
İF	TİF					Y^.	EÄ·OÄÉ		p { } ^
İG	TİG					Y^.	EÄ·OÄÉ		p { } ^
İH	TİH					Y^.	EÄ·OÄÉ		p { } ^
İi	Tİi					Y^.	EÄ·OÄÉ		p { } ^
İí	TÍí					Y^.	EÄ·OÄÉ		p { } ^
İï	Tİï					Y^.	EÄ·OÄÉ		p { } ^
İî	Tİî					Y^.	EÄ·OÄÉ		p { } ^
İj	Tİj					Y^.	EÄ·OÄÉ		p { } ^
J€	TJ€	UUUUUU				Y^.	EÄ·OÄÉ		p { } ^
JF	TJF	UUUUUU				Y^.	EÄ·OÄÉ		p { } ^
JG	TJG	UUUUUU				Y^.	EÄ·OÄÉ		p { } ^
JH	TJH					Y^.	EÄ·OÄÉ		p { } ^
Ji	TJi					Y^.	EÄ·OÄÉ		p { } ^
Jí	TJí					Y^.	EÄ·OÄÉ		p { } ^

A Ya Vyf'Dc)bh)@-UXg'f6 @ ' % . '5 bhYbbU8 L

	T^({ à^/æ ^	Öä^&cä)	T æ) æ^ à^ ž aÉ Écä	Š { &cä) ž cä á
F	T ÚGÖ	Y	EÄ·E	FÉÍ
G	T ÚGÖ	T^	EÄ·I	FÉÍ
H	T ÚGÖ	T:	EÄ·I	FÉÍ
I	T ÚGÖ	Y	EÄ·E	I ÉÍ
Í	T ÚGÖ	T^	EÄ·I	I ÉÍ
İ	T ÚGÖ	T:	EÄ·I	I ÉÍ
İ	T ÚGÓ	Y	EÄ·E	FÉÍ
İ	T ÚGÓ	T^	EÄ·H	FÉÍ
J	T ÚGÓ	T:	EÄ·I	FÉÍ
J€	T ÚGÓ	Y	EÄ·E	I ÉÍ
FF	T ÚGÓ	T^	EÄ·H	I ÉÍ
FG	T ÚGÓ	T:	EÄ·I	I ÉÍ
FH	T ÚGÓ	Y	EÄ·E	FÉÍ
FI	T ÚGÓ	T^	EÄ·E	FÉÍ
FÍ	T ÚGÓ	T:	EÄ·H	FÉÍ
Fİ	T ÚGÓ	Y	EÄ·E	I ÉÍ
Fİ	T ÚGÓ	T^	EÄ·E	I ÉÍ
Fİ	T ÚGÓ	T:	EÄ·H	I ÉÍ
FJ	T ÚGÖ	Y	EÄ·E	FÉÍ

A Ya Vyf Dc]bh @ UXg f6 @ ' (: 5 bh YbbUK c fl \$'8 Yl t: f7 cbhbi YXL

	T \ (à^\i /ǎǎ ^\i	Ōǎ^&ǎ)	T æ } æ ^ /ǎ Æ E eá	Š &ǎ) Žǎ Á á
Fİ	T ÚGÓ	Z	ÈÉ ÈÌ F	Í È
Fì	T ÚGÓ	T ç	ÈÌ G	Í È
FJ	T ÚGÈ	Y	Ì È JÌ	F È
GÈ	T ÚGÈ	Z	ÈÌ È FJ	F È
Gf	T ÚGÈ	T ç	ÈÌ F	F È
GG	T ÚGÈ	Y	Ì È JÌ	Í È
GH	T ÚGÈ	Z	ÈÌ È FJ	Í È
G	T ÚGÈ	T ç	ÈÌ F	Í È
Ĝ	T ÚGÓ	Y	Ì È JÌ	F È
Ĝ	T ÚGÓ	Z	ÈÌ È FJ	F È
Ĝ	T ÚGÓ	T ç	ÈÌ G	F È
Ĝ	T ÚGÓ	Y	Ì È JÌ	Í È
GJ	T ÚGÓ	Z	ÈÌ È FJ	Í È
HÈ	T ÚGÓ	T ç	ÈÌ G	Í È
Hf	T ÚGÓ	Y	Ì FÈ HF	F È
HG	T ÚGÓ	Z	ÈÉ ÈÌ F	F È
Hh	T ÚGÓ	T ç	ÈÌ G	F È
Hì	T ÚGÓ	Y	Ì FÈ HF	Í È
HÌ	T ÚGÓ	Z	ÈÉ ÈÌ F	Í È
H̃	T ÚGÓ	T ç	ÈÌ G	Í È
H̄	T ÚFÈ	Y	HFÈ GF	GÈ Í
H̄	T ÚFÈ	Z	ÈÌ È FÌ	GÈ Í
HJ	T ÚFÈ	T ç	ÈÈ FÌ	GÈ Í
I €	T ÚFÈ	Y	HFÈ GF	I È Í
I f	T ÚFÈ	Z	ÈÌ È FÌ	I È Í
I g	T ÚFÈ	T ç	ÈÈ FÌ	I È Í
I h	T ÚFÓ	Y	HFÈ GF	GÈ Í
I i	T ÚFÓ	Z	ÈÌ È FÌ	GÈ Í
I ï	T ÚFÓ	T ç	ÈÈ FÌ	GÈ Í
I î	T ÚFÓ	Y	HFÈ GF	I È Í
I ï	T ÚFÓ	Z	ÈÌ È FÌ	I È Í
I ï	T ÚFÓ	T ç	ÈÈ FÌ	I È Í
I J	T ÚFÓ	Y	FI È JH	GÈ Í
I €	T ÚFÓ	Z	ÈG ÈÌ J	GÈ Í
I f	T ÚFÓ	T ç	ÈÈ FÌ	GÈ Í
I g	T ÚFÓ	Y	FI È JH	I È Í
I h	T ÚFÓ	Z	ÈG ÈÌ J	I È Í
I i	T ÚFÓ	T ç	ÈÈ FÌ	I È Í
I ï	ŌŌ	Y	Ì È HU	FÈ
I ï	ŌŌ	Z	È F G È HÌ	FÈ
I ï	ŌŌ	T ç	€	FÈ
I ï	T ÚGÈ	Y	GÈ È J	GÈ
I J	T ÚGÈ	Z	ÈÌ È HU	GÈ
I €	T ÚGÈ	T ç	ÈÈ FÌ	GÈ
I f	T ÚGÓ	Y	GÈ È J	GÈ
I g	T ÚGÓ	Z	ÈÌ È HU	GÈ
I h	T ÚGÓ	T ç	ÈÈ FÌ	GÈ
I i	T ÚGÓ	Y	FJ ÈÌ H	GÈ
I ï	T ÚGÓ	Z	ÈÌ ÈÌ I	GÈ
I ï	T ÚGÓ	T ç	ÈÈ G	GÈ
I ï	T ÚHÈ	Y	GÈ È F	GÈ
I ï	T ÚHÈ	Z	ÈÌ È JÌ	GÈ

A Ya Vyf Dc]bh @ UXg f6 @ - : ' 5 bhYbbUK c fl% \$ '8 Yt tL

	T ^{ }^/Áæ ^	Öá^&á)	T æ^ } æ ^ Á{ }É eá	Š &á) Ž eá á
F	T ÚGEE	Ý	€	FÍG
G	T ÚGEE	Z	FÍ FÉ EF	FÍG
H	T ÚGEE	T ç	ÉGF	FÍG
I	T ÚGEE	Ý	€	Í G
Í	T ÚGEE	Z	FÍ FÉ EF	Í G
Ī	T ÚGEE	T ç	ÉGF	Í G
İ	T ÚGÓ	Ý	€	FÍG
Ï	T ÚGÓ	Z	FH ÉÍ F	FÍG
J	T ÚGÓ	T ç	ÉH	FÍG
F€	T ÚGÓ	Ý	€	Í G
FF	T ÚGÓ	Z	FH ÉÍ F	Í G
FG	T ÚGÓ	T ç	ÉH	Í G
FH	T ÚGÓ	Ý	€	FÍG
FI	T ÚGÓ	Z	FH ÉÍ F	FÍG
FÍ	T ÚGÓ	T ç	ÉFG	FÍG
FĪ	T ÚGÓ	Ý	€	Í G
Fİ	T ÚGÓ	Z	FH ÉÍ F	Í G
FÏ	T ÚGÓ	T ç	ÉFG	Í G
FJ	T ÚGEE	Ý	€	FÍG
G€	T ÚGEE	Z	FÍ FÉ EF	FÍG
GF	T ÚGEE	T ç	ÉGF	FÍG
GG	T ÚGEE	Ý	€	Í G
GH	T ÚGEE	Z	FÍ FÉ EF	Í G
G	T ÚGEE	T ç	ÉGF	Í G
Ĝ	T ÚGÓ	Ý	€	FÍG
Ğ	T ÚGÓ	Z	FH ÉÍ F	FÍG
Ĝ	T ÚGÓ	T ç	ÉG	FÍG
Ġ	T ÚGÓ	Ý	€	Í G
GJ	T ÚGÓ	Z	FH ÉÍ F	Í G
H€	T ÚGÓ	T ç	ÉG	Í G
HF	T ÚGÓ	Ý	€	FÍG
HG	T ÚGÓ	Z	FH ÉÍ F	FÍG
HH	T ÚGÓ	T ç	ÉH	FÍG
H	T ÚGÓ	Ý	€	Í G
HÍ	T ÚGÓ	Z	FH ÉÍ F	Í G
HĪ	T ÚGÓ	T ç	ÉH	Í G
Hİ	T ÚFÖE	Ý	€	GÉ I
HÏ	T ÚFÖE	Z	Í I G	GÉ I
HJ	T ÚFÖE	T ç	€	GÉ I
I€	T ÚFÖE	Ý	€	I É I
IF	T ÚFÖE	Z	Í I G	I É I
IG	T ÚFÖE	T ç	€	I É I
IH	T ÚFÓ	Ý	€	GÉ I
II	T ÚFÓ	Z	I É I	GÉ I
IÍ	T ÚFÓ	T ç	ÉFI	GÉ I
IĪ	T ÚFÓ	Ý	€	I É I
Iİ	T ÚFÓ	Z	I É I	I É I
IÏ	T ÚFÓ	T ç	ÉFI	I É I
IJ	T ÚFÓ	Ý	€	GÉ I
Í€	T ÚFÓ	Z	I É I	GÉ I
ÍF	T ÚFÓ	T ç	ÉFI	GÉ I
ÍG	T ÚFÓ	Ý	€	I É I

A Ya Vyf'Dc]bhi@UXg'f6 @ '% . '5bhMbbUK]fi '\$'8 Yl k'f7 cb]jbi YXL

	T ^ { à^/Ä e e ^ }	Ö ä ^ & ä }	T æ } æ à^ Ä Æ E e á	Š & e e } Ž e Ä á
Fİ	T Ú G Ó	Z	E Ğ E Ğ	I Ğ
Fì	T Ú G Ó	T ç	E Ğ F J	I Ğ
FJ	T Ú G Ö E	Y	F İ Ğ F	F Ğ
GE	T Ú G Ö E	Z	E Ğ E Ğ G	F Ğ
Gf	T Ú G Ö E	T ç	E Ğ E Ğ	F Ğ
GG	T Ú G Ö E	Y	F İ Ğ F	I Ğ
GH	T Ú G Ö E	Z	E Ğ E Ğ G	I Ğ
G	T Ú G Ö E	T ç	E Ğ E Ğ	I Ğ
Ğ	T Ú G Ó	Y	F İ Ğ F	F Ğ
Ğì	T Ú G Ó	Z	E Ğ E Ğ G	F Ğ
Ğİ	T Ú G Ó	T ç	E Ğ H H	F Ğ
Ğİ	T Ú G Ó	Y	F İ Ğ F	I Ğ
GJ	T Ú G Ó	Z	E Ğ E Ğ G	I Ğ
H€	T Ú G Ó	T ç	E Ğ H H	I Ğ
HF	T Ú G Ó	Y	F H E F İ	F Ğ
HG	T Ú G Ó	Z	E Ğ E Ğ	F Ğ
HH	T Ú G Ó	T ç	E Ğ F J	F Ğ
Hì	T Ú G Ó	Y	F H E F İ	I Ğ
Hİ	T Ú G Ó	Z	E Ğ E Ğ	I Ğ
Hİ	T Ú G Ó	T ç	E Ğ F J	I Ğ
Hİ	T Ú F Ö E	Y	I Ğ H İ	Ğ E İ
Hİ	T Ú F Ö E	Z	E Ğ E Ğ	Ğ E İ
HJ	T Ú F Ö E	T ç	E Ğ E Ğ	Ğ E İ
I €	T Ú F Ö E	Y	I Ğ H İ	I Ğ E İ
IF	T Ú F Ö E	Z	E Ğ E Ğ	I Ğ E İ
IG	T Ú F Ö E	T ç	E Ğ E Ğ	I Ğ E İ
I H	T Ú F Ó	Y	I Ğ H İ	Ğ E İ
II	T Ú F Ó	Z	E Ğ E Ğ	Ğ E İ
Iİ	T Ú F Ó	T ç	E Ğ E Ğ	Ğ E İ
Iİ	T Ú F Ó	Y	I Ğ H İ	I Ğ E İ
Iİ	T Ú F Ó	Z	E Ğ E Ğ	I Ğ E İ
Iİ	T Ú F Ó	T ç	E Ğ E Ğ	I Ğ E İ
IJ	T Ú F Ó	Y	H E Ğ J	Ğ E İ
I €	T Ú F Ó	Z	E Ğ E Ğ İ İ	Ğ E İ
Í F	T Ú F Ó	T ç	E Ğ E Ğ	Ğ E İ
Í G	T Ú F Ó	Y	H E Ğ J	I Ğ E İ
Í H	T Ú F Ó	Z	E Ğ E Ğ İ İ	I Ğ E İ
Í I	T Ú F Ó	T ç	E Ğ E Ğ	I Ğ E İ
Í İ	Ö Ö	Y	F İ Ğ J İ	F E Ğ
Í İ	Ö Ö	Z	E Ğ E Ğ H F	F E Ğ
Í İ	Ö Ö	T ç	E	F E Ğ
Í İ	T Ú G Ö E	Y	I Ğ E Ğ G	Ğ E Ğ
Í J	T Ú G Ö E	Z	E Ğ E Ğ İ İ	Ğ E Ğ
Í €	T Ú G Ö E	T ç	E Ğ E Ğ	Ğ E Ğ
Í F	T Ú G Ó	Y	I Ğ E Ğ G	Ğ E Ğ
Í G	T Ú G Ó	Z	E Ğ E Ğ İ İ	Ğ E Ğ
Í H	T Ú G Ó	T ç	E Ğ E Ğ	Ğ E Ğ
Í I	T Ú G Ó	Y	I Ğ İ	Ğ E Ğ
Í İ	T Ú G Ó	Z	E Ğ E Ğ G	Ğ E Ğ
Í İ	T Ú G Ó	T ç	E Ğ E Ğ	Ğ E Ğ
Í İ	T Ú H Ö E	Y	I Ğ E Ğ İ	Ğ E Ğ
Í İ	T Ú H Ö E	Z	E Ğ E Ğ F İ	Ğ E Ğ

A Ya Vyf Dc]bh @ UXg f6 @ % : ' 5 bhMbbUK]ff \$ '8 Y| Ł f7 cb]bi YXL

	T ^ (á^/Äæ ^)	Ö ä ^ & ä)	T æ) ä ^ ŽaB Eeá	Š & ä) ŽaA á
HH	T ÚGÓ	T ç	ĚG	FĚ
H	T ÚGÓ	Ý	G Ě FH	Ī Ě
HÍ	T ÚGÓ	Z	Ě Í Ě Í	Ī Ě
HĪ	T ÚGÓ	T ç	ĚG	Ī Ě
HĪ	T ÚFĚ	Ý	Ī Ě FH	GĚ Í
HĪ	T ÚFĚ	Z	Ě Ě Ī G	GĚ Í
HJ	T ÚFĚ	T ç	Ě Ě	GĚ Í
I €	T ÚFĚ	Ý	Ī Ě FH	I Ě Í
IF	T ÚFĚ	Z	Ě Ě Ī G	I Ě Í
IG	T ÚFĚ	T ç	Ě Ě	I Ě Í
I H	T ÚFÓ	Ý	F I Ě Í	GĚ Í
I I	T ÚFÓ	Z	Ě Ě F J	GĚ Í
I Í	T ÚFÓ	T ç	€	GĚ Í
I Ī	T ÚFÓ	Ý	F I Ě Í	I Ě Í
I Ī	T ÚFÓ	Z	Ě Ě F J	I Ě Í
I Ī	T ÚFÓ	T ç	€	I Ě Í
I J	T ÚFÓ	Ý	Ī Ě FH	GĚ Í
I €	T ÚFÓ	Z	Ě Ě Ī G	GĚ Í
I F	T ÚFÓ	T ç	Ě Ě	GĚ Í
I G	T ÚFÓ	Ý	Ī Ě FH	I Ě Í
I H	T ÚFÓ	Z	Ě Ě Ī G	I Ě Í
I I	T ÚFÓ	T ç	Ě Ě	I Ě Í
I Í	Ö Ö	Ý	G Ě J F	FĚ
I Ī	Ö Ö	Z	Ě Ě Ě G	FĚ
I Ī	Ö Ö	T ç	€	FĚ
I Ī	T ÚGĚ	Ý	F Ě F F	GĚ
I J	T ÚGĚ	Z	Ě Ě Ī	GĚ
I €	T ÚGĚ	T ç	Ě Ě	GĚ
I F	T ÚGÓ	Ý	F G Ě J Ī	GĚ
I G	T ÚGÓ	Z	Ě Ě Ī Ī	GĚ
I H	T ÚGÓ	T ç	€	GĚ
I I	T ÚGÓ	Ý	F Ě F F	GĚ
I Ī	T ÚGÓ	Z	Ě Ě Ī	GĚ
I Ī	T ÚGÓ	T ç	Ě Ě	GĚ
I Ī	T ÚHĚ	Ý	Ī Ě Ī G	GĚ
I Ī	T ÚHĚ	Z	Ě Ě Ī J	GĚ
I J	T ÚHĚ	T ç	Ě Ě	GĚ
I €	T ÚHÓ	Ý	F G Ě J Ī	GĚ
I F	T ÚHÓ	Z	Ě Ě Ī Ī	GĚ
I G	T ÚHÓ	T ç	€	GĚ
I H	T ÚHÓ	Ý	Ī Ě Ī G	GĚ
I I	T ÚHÓ	Z	Ě Ě Ī J	GĚ
I Í	T ÚHÓ	T ç	Ě Ě	GĚ
I Ī	T ÚI Ě	Ý	Ī Ě G	GĚ
I Ī	T ÚI Ě	Z	Ě Ě Ī	GĚ
I Ī	T ÚI Ě	T ç	Ě Ě	GĚ
I J	T ÚI Ó	Ý	F H G Ī	GĚ
I €	T ÚI Ó	Z	Ě Ě Ī Ī	GĚ
I F	T ÚI Ó	T ç	€	GĚ
I G	T ÚI Ó	Ý	F H G Ī	GĚ
I H	T ÚI Ó	Z	Ě Ě Ī Ī	GĚ
I I	T ÚI Ó	T ç	€	GĚ

A Ya Vyf Dc]bh @ U X g í b @ % . ' 5 bh Mb b U K]f l & \$ ' 8 Y l k f l c b h] b i Y X L

	T ^ (] a \ / Á æ ^	Ö á ^ & ä }	T æ } á á ^ Z á È É á	Š & æ } Ž ě Á á
Fİ	T ÚGÓ	Z	FJÈ €J	Í È
FÌ	T ÚGÓ	T ç	ÈÈG	Í È
FJ	T ÚGÈ	Ý	G È FH	F È
GE	T ÚGÈ	Z	FÍ È Í	F È
GF	T ÚGÈ	T ç	ÈÈG	F È
GG	T ÚGÈ	Ý	G È FH	Í È
GH	T ÚGÈ	Z	FÍ È Í	Í È
G	T ÚGÈ	T ç	ÈÈG	Í È
GÌ	T ÚGÓ	Ý	G È FH	F È
GÍ	T ÚGÓ	Z	FÍ È Í	F È
GÏ	T ÚGÓ	T ç	ÈÈÍ	F È
GĚ	T ÚGÓ	Ý	G È FH	Í È
GJ	T ÚGÓ	Z	FÍ È Í	Í È
HÈ	T ÚGÓ	T ç	ÈÈÍ	Í È
HF	T ÚGÓ	Ý	H È FH	F È
HG	T ÚGÓ	Z	FJÈ €J	F È
HH	T ÚGÓ	T ç	ÈÈG	F È
HÌ	T ÚGÓ	Ý	H È FH	Í È
HÍ	T ÚGÓ	Z	FJÈ €J	Í È
HÏ	T ÚGÓ	T ç	ÈÈG	Í È
HĚ	T ÚFÖ	Ý	Ì È FH	G È
HJ	T ÚFÖ	Z	Ì È G	G È
H	T ÚFÖ	T ç	ÈÈÈ	G È
IÈ	T ÚFÖ	Ý	Ì È FH	Ì È
IF	T ÚFÖ	Z	Ì È G	Ì È
IG	T ÚFÖ	T ç	ÈÈÈ	Ì È
IÌ	T ÚFÓ	Ý	Ì È FH	G È
IÍ	T ÚFÓ	Z	Ì È G	G È
IÏ	T ÚFÓ	T ç	ÈÈÈ	G È
IĚ	T ÚFÓ	Ý	Ì È FH	Ì È
IJ	T ÚFÓ	Z	Ì È G	Ì È
ÍÈ	T ÚFÓ	T ç	ÈÈÈ	Ì È
ÍÌ	T ÚFÓ	Ý	Ì È FH	G È
ÍÍ	T ÚFÓ	Z	Ì È FJ	G È
ÍÏ	T ÚFÓ	T ç	È	G È
ÍĚ	T ÚFÓ	Ý	FÍ È Í	Ì È
IJ	T ÚFÓ	Z	Ì È FJ	Ì È
I	T ÚFÓ	T ç	È	Ì È
IÌ	ÖÖ	Ý	ÖÈG	FÈ
IÍ	ÖÖ	Z	FFÈ ÈH	FÈ
IÏ	ÖÖ	T ç	È	FÈ
IĚ	T ÚGÈ	Ý	FÈÈ F	GÈ
ÍJ	T ÚGÈ	Z	Ì È	GÈ
ÍÈ	T ÚGÈ	T ç	ÈÈÈ	GÈ
ÍF	T ÚGÓ	Ý	FÈÈ F	GÈ
ÍG	T ÚGÓ	Z	Ì È	GÈ
ÍH	T ÚGÓ	T ç	ÈÈÈ	GÈ
ÍÌ	T ÚGÓ	Ý	FÈ È J	GÈ
ÍÍ	T ÚGÓ	Z	Ì È Ì	GÈ
ÍÏ	T ÚGÓ	T ç	È	GÈ
ÍĚ	T ÚHÖ	Ý	Ì È G	GÈ
ÍJ	T ÚHÖ	Z	Ì È J	GÈ

A Ya Vyf'Dc]bh@UXg'f6 @ '% : '5 bhYbbUK]fP&\$ '8 Y| Ł'f7 cbh]bi YXL

	T ^{ à^/Åæ^ }	Öä^&ç }	T æ^ } æ^ à^ ŽaË Èeá	Š } &ç } ŽeÅ á
Í J	T ÚHË	T ç	ËËË	GË
Ï €	T ÚHÓ	Ý	Ì ÈÍ G	GË
Ï F	T ÚHÓ	Z	Ì ÈÍ J	GË
Ï G	T ÚHÓ	T ç	ËËË	GË
Ï H	T ÚHÔ	Ý	FÇ JÏ	GË
Ï I	T ÚHÔ	Z	Ì ÈÍ Ì	GË
Ï Í	T ÚHÔ	T ç	€	GË
Ï Î	T ÚÍ Æ	Ý	Ì ÈÇ	GË
Ï Ï	T ÚÍ Æ	Z	Ì ÈÍ	GË
Ï Ì	T ÚÍ Æ	T ç	ËËË	GË
Ï J	T ÚÍ Ó	Ý	Ì ÈÇ	GË
Ï €	T ÚÍ Ó	Z	Ì ÈÍ	GË
Ï F	T ÚÍ Ó	T ç	ËËË	GË
Ï G	T ÚÍ Ô	Ý	Ì ÈÇ	GË
Ï H	T ÚÍ Ô	Z	Ì ÈÍ	GË
Ï I	T ÚÍ Ô	T ç	ËËË	GË

A Ya Vyf'Dc]bh@UXg'f6 @ '&\$: '5 bhYbbUK]fP) '\$ '8 Y| Ł

	T ^{ à^/Åæ^ }	Öä^&ç }	T æ^ } æ^ à^ ŽaË Èeá	Š } &ç } ŽeÅ á
F	T ÚÇË	Ý	FÌ ÈÇ F	FÌÇ
G	T ÚÇË	Z	HÈÍ Ç	FÌÇ
H	T ÚÇË	T ç	ËËË	FÌÇ
I	T ÚÇË	Ý	FÌ ÈÇ F	Ì ÈÇ
Í	T ÚÇË	Z	HÈÍ Ç	Ì ÈÇ
Î	T ÚÇË	T ç	ËËË	Ì ÈÇ
Ï	T ÚÇÓ	Ý	FÈÍ FÌ	FÌÇ
Ì	T ÚÇÓ	Z	G ÈÈÍ	FÌÇ
J	T ÚÇÓ	T ç	ËËË	FÌÇ
F€	T ÚÇÓ	Ý	FÈÍ FÌ	Ì ÈÇ
FF	T ÚÇÓ	Z	G ÈÈÍ	Ì ÈÇ
FG	T ÚÇÓ	T ç	ËËË	Ì ÈÇ
FH	T ÚÇÓ	Ý	FÌ ÈÇ F	FÌÇ
FI	T ÚÇÓ	Z	HÈÍ Ç	FÌÇ
FÍ	T ÚÇÓ	T ç	ËËË	FÌÇ
FÎ	T ÚÇÓ	Ý	FÌ ÈÇ F	Ì ÈÇ
FÏ	T ÚÇÓ	Z	HÈÍ Ç	Ì ÈÇ
FÌ	T ÚÇÓ	T ç	ËËË	Ì ÈÇ
FJ	T ÚÇË	Ý	FÌ ÈÇ F	FÌÇ
F€	T ÚÇË	Z	HÈÍ Ç	FÌÇ
GF	T ÚÇË	T ç	ËËË	FÌÇ
GG	T ÚÇË	Ý	FÌ ÈÇ F	Ì ÈÇ
GH	T ÚÇË	Z	HÈÍ Ç	Ì ÈÇ
G	T ÚÇË	T ç	ËËË	Ì ÈÇ
Ç	T ÚÇÓ	Ý	FÈÍ FÌ	FÌÇ
Ç	T ÚÇÓ	Z	G ÈÈÍ	FÌÇ
Ç	T ÚÇÓ	T ç	ËËË	FÌÇ
Ç	T ÚÇÓ	Ý	FÈÍ FÌ	Ì ÈÇ
GJ	T ÚÇÓ	Z	G ÈÈÍ	Ì ÈÇ
H€	T ÚÇÓ	T ç	ËËË	Ì ÈÇ
HF	T ÚÇÓ	Ý	FÌ ÈÇ F	FÌÇ
HG	T ÚÇÓ	Z	HÈÍ Ç	FÌÇ

A Ya Vyf Dc]bh @ UXg f6 @ ' & \$: ' 5 bhMbU K]fP) \$ ' 8 Y[K'f7 cbh]bi YXL

	T ^{ â^/âæ^	Ôâ&ç	T æ^} æ^ â^ ŽaB Éeá	Š &ç) ŽaA á
HH	T ÚGÓ	T ç	ÉÉJ	FÉI
H	T ÚGÓ	Y	FÍ ÉG F	Í ÉI
HÍ	T ÚGÓ	Z	HFÉ G	Í ÉI
HĪ	T ÚGÓ	T ç	ÉÉJ	Í ÉI
Hĩ	T ÚFœ	Y	İ ĒH	ĜÉ İ
Hì	T ÚFœ	Z	FGİ Ē	ĜÉ İ
HJ	T ÚFœ	T ç	ÉÉI	ĜÉ İ
I €	T ÚFœ	Y	İ ĒH	I Ēİ
I F	T ÚFœ	Z	FGİ Ē	I Ēİ
I G	T ÚFœ	T ç	ÉÉI	I Ēİ
I H	T ÚFÓ	Y	HĒ J	ĜÉ İ
I I	T ÚFÓ	Z	İ Ē İ	ĜÉ İ
I Ī	T ÚFÓ	T ç	ÉÉI	ĜÉ İ
I ĩ	T ÚFÓ	Y	HĒ J	I Ēİ
I Ì	T ÚFÓ	Z	İ Ē İ	I Ēİ
I İ	T ÚFÓ	T ç	ÉÉI	I Ēİ
I J	T ÚFÓ	Y	İ ĒH	ĜÉ İ
Í €	T ÚFÓ	Z	FGİ Ē	ĜÉ İ
Í F	T ÚFÓ	T ç	ÉÉI	ĜÉ İ
Í G	T ÚFÓ	Y	İ ĒH	I Ēİ
Í H	T ÚFÓ	Z	FGİ Ē	I Ēİ
Í İ	T ÚFÓ	T ç	ÉÉI	I Ēİ
İ Ī	ÖÖ	Y	FGİ İ	FEİ
İ ĩ	ÖÖ	Z	ĜÉ F	FEİ
İ Ì	ÖÖ	T ç	€	FEİ
İ I	T ÚGœ	Y	İ Ē İ G	ĜÉ
Í J	T ÚGœ	Z	FFÉ İ	ĜÉ
Í €	T ÚGœ	T ç	ÉÉH	ĜÉ
Í F	T ÚGÓ	Y	İ ÉI	ĜÉ
Í G	T ÚGÓ	Z	JÉ G	ĜÉ
Í H	T ÚGÓ	T ç	ÉÉI	ĜÉ
Í I	T ÚGÓ	Y	İ Ē İ G	ĜÉ
Í Ī	T ÚGÓ	Z	FFÉ İ	ĜÉ
Í ĩ	T ÚGÓ	T ç	ÉÉH	ĜÉ
Í Ì	T ÚHœ	Y	İ Ē İ	ĜÉ
Í İ	T ÚHœ	Z	FFÉ Fİ	ĜÉ
Í J	T ÚHœ	T ç	ÉÉH	ĜÉ
Í €	T ÚHÓ	Y	I Ē G	ĜÉ
Í F	T ÚHÓ	Z	İ Ē F	ĜÉ
Í G	T ÚHÓ	T ç	ÉÉI	ĜÉ
Í H	T ÚHÓ	Y	İ Ē İ	ĜÉ
Í I	T ÚHÓ	Z	FFÉ Fİ	ĜÉ
Í Ī	T ÚHÓ	T ç	ÉÉH	ĜÉ
Í ĩ	T ÚI œ	Y	İ Ē İ G	ĜÉ
Í Ì	T ÚI œ	Z	FFÉ İ H	ĜÉ
Í İ	T ÚI œ	T ç	ÉÉH	ĜÉ
Í J	T ÚI Ó	Y	HĒ İ	ĜÉ
Í €	T ÚI Ó	Z	İ Ē İ	ĜÉ
Í F	T ÚI Ó	T ç	ÉÉI	ĜÉ
Í G	T ÚI Ó	Y	HĒ İ	ĜÉ
Í H	T ÚI Ó	Z	İ Ē İ	ĜÉ
Í I	T ÚI Ó	T ç	ÉÉI	ĜÉ



Ô[{]æ^ K Tæ^/Å[]•~|ã*
 Ó•ã)À! K ØD
 R àÅ~{ à^! K Ú:[b&Åp] Bëéi Fgí
 T{ à^/Åæ^ K I î|ei FèXZY 'TV' ŠU' P

Tæ^FJÈÇGF
 I K ÈÛT
 Ô@& à^ÅÓKÖY

A Ya Vyf'Dc]bh@UXg'f6 @ ' && : '5 bhYbbUK]fB:\$'8 Y[t'f'7 cbh]bi YXL

	T^{ à^!Åæ^}	Öã^&ç]} }	Tæ^} æ à^ žaÈ Eeá	Š &ç} žèÅ á
Í J	T ÚHœ	T ç	ÈÈEH	ĞÈ
İ €	T ÚHó	Ý	È È Í	ĞÈ
Ĭ F	T ÚHó	Z	FFÈ FÍ	ĞÈ
İ G	T ÚHó	T ç	ÈÈEH	ĞÈ
İ H	T ÚHô	Ý	È È G	ĞÈ
İ I	T ÚHô	Z	İ È Í F	ĞÈ
İ Ĭ	T ÚHô	T ç	ÈÈEH	ĞÈ
İ İ	T ÚI œ	Ý	È È İ G	ĞÈ
İ İ	T ÚI œ	Z	FFÈ İ H	ĞÈ
İ İ	T ÚI œ	T ç	ÈÈEH	ĞÈ
İ J	T ÚI ó	Ý	È È İ G	ĞÈ
İ €	T ÚI ó	Z	FFÈ İ H	ĞÈ
İ F	T ÚI ó	T ç	ÈÈEH	ĞÈ
İ G	T ÚI ô	Ý	È È İ G	ĞÈ
İ H	T ÚI ô	Z	FFÈ İ H	ĞÈ
İ I	T ÚI ô	T ç	ÈÈEH	ĞÈ

A Ya Vyf'Dc]bh@UXg'f6 @ ' & : '5 bhYbbUK]fB(\$'8 Y[t'

	T^{ à^!Åæ^}	Öã^&ç]} }	Tæ^} æ à^ žaÈ Eeá	Š &ç} žèÅ á
F	T ÚGœ	Ý	ÈÈ È FH	FÈĞ
G	T ÚGœ	Z	FÍ È Í	FÈĞ
H	T ÚGœ	T ç	ÈÈĞ	FÈĞ
I	T ÚGœ	Ý	ÈÈ È FH	İ ÈĞ
Í	T ÚGœ	Z	FÍ È Í	İ ÈĞ
Ĭ	T ÚGœ	T ç	ÈÈĞ	İ ÈĞ
İ	T ÚGó	Ý	ÈÈ È Fİ	FÈĞ
İ	T ÚGó	Z	FJÈ È	FÈĞ
J	T ÚGó	T ç	ÈÈĞ	FÈĞ
F€	T ÚGó	Ý	ÈÈ È Fİ	İ ÈĞ
FF	T ÚGó	Z	FJÈ È	İ ÈĞ
FG	T ÚGó	T ç	ÈÈĞ	İ ÈĞ
FH	T ÚGó	Ý	ÈÈ È FH	FÈĞ
Fİ	T ÚGó	Z	FÍ È Í	FÈĞ
FĬ	T ÚGó	T ç	ÈÈÈ	FÈĞ
Fİ	T ÚGó	Ý	ÈÈ È FH	İ ÈĞ
Fİ	T ÚGó	Z	FÍ È Í	İ ÈĞ
Fİ	T ÚGó	T ç	ÈÈÈ	İ ÈĞ
FJ	T ÚGœ	Ý	ÈÈ È FH	FÈĞ
Ğ€	T ÚGœ	Z	FÍ È Í	FÈĞ
ĞF	T ÚGœ	T ç	ÈÈÈ	FÈĞ
ĞG	T ÚGœ	Ý	ÈÈ È FH	İ ÈĞ
ĞH	T ÚGœ	Z	FÍ È Í	İ ÈĞ
Ğ	T ÚGœ	T ç	ÈÈÈ	İ ÈĞ
Ğ	T ÚGó	Ý	ÈÈ È Fİ	FÈĞ
Ğ	T ÚGó	Z	FJÈ È	FÈĞ
Ğ	T ÚGó	T ç	ÈÈĞ	FÈĞ
Ğ	T ÚGó	Ý	ÈÈ È Fİ	İ ÈĞ
ĞJ	T ÚGó	Z	FJÈ È	İ ÈĞ
Ğ€	T ÚGó	T ç	ÈÈĞ	İ ÈĞ
ĞF	T ÚGó	Ý	ÈÈ È FH	FÈĞ
ĞG	T ÚGó	Z	FÍ È Í	FÈĞ

A Ya Vyf'Dc]bhi@UXg'f6 @ '&+.'5bhYbbUK a 'f\$'8 Y| ǎ'f'7 cb]bi YXǎ

	T ˆ { ˆ / ǎ i / ǎ a ˆ }	O ǎ ˆ & ǎ }	T æ } ǎ ˆ ǎ ˆ / ǎ ǎ i E ǎ	ǎ } & ǎ } ǎ ǎ ˆ ǎ
ıH	T Ú F Ô	Z	ǎ Ę İ İ	I Ę İ
ıı	T Ú F Ô	T ĉ	ǎ Ę F	I Ę İ
ıı	Ö Ö	Y	€	F Ę
ıı	Ö Ö	Z	ǎ Ę Ę G	F Ę
ıı	Ö Ö	T ĉ	€	F Ę
ıı	T Ú G ǎ	Y	€	G Ę
ıJ	T Ú G ǎ	Z	ǎ Ę İ İ	G Ę
ı€	T Ú G ǎ	T ĉ	€	G Ę
ıF	T Ú G Ó	Y	€	G Ę
ıG	T Ú G Ó	Z	ǎ Ę İ İ	G Ę
ıH	T Ú G Ó	T ĉ	ǎ Ę F	G Ę
ıı	T Ú G Ô	Y	€	G Ę
ıı	T Ú G Ô	Z	ǎ Ę İ İ	G Ę
ıı	T Ú G Ô	T ĉ	ǎ Ę F	G Ę
ıı	T Ú H ǎ	Y	€	G Ę
ıı	T Ú H ǎ	Z	ǎ Ę İ İ	G Ę
ıJ	T Ú H ǎ	T ĉ	€	G Ę
ı€	T Ú H Ó	Y	€	G Ę
ıF	T Ú H Ó	Z	ǎ Ę İ İ	G Ę
ıG	T Ú H Ó	T ĉ	ǎ Ę F	G Ę
ıH	T Ú H Ó	Y	€	G Ę
ıı	T Ú H Ô	Z	ǎ Ę İ İ	G Ę
ıı	T Ú H Ô	T ĉ	ǎ Ę F	G Ę
ıı	T Ú I ǎ	Y	€	G Ę
ıı	T Ú I ǎ	Z	ǎ Ę İ	G Ę
ıı	T Ú I ǎ	T ĉ	€	G Ę
ıJ	T Ú I Ó	Y	€	G Ę
ı€	T Ú I Ó	Z	ǎ Ę İ	G Ę
ıF	T Ú I Ó	T ĉ	ǎ Ę F	G Ę
ıG	T Ú I Ô	Y	€	G Ę
ıH	T Ú I Ô	Z	ǎ Ę İ	G Ę
ıı	T Ú I Ô	T ĉ	ǎ Ę F	G Ę

A Ya Vyf'Dc]bhi@UXg'f6 @ '&.'5bhYbbUK a 'f\$'8 Y| ǎ

	T ˆ { ˆ / ǎ i / ǎ a ˆ }	O ǎ ˆ & ǎ }	T æ } ǎ ˆ ǎ ˆ / ǎ ǎ i E ǎ	ǎ } & ǎ } ǎ ǎ ˆ ǎ
F	T Ú G ǎ	Y	ı Ę İ G	F Ę G
G	T Ú G ǎ	Z	ǎ Ę İ G	F Ę G
H	T Ú G ǎ	T ĉ	ǎ Ę F	F Ę G
I	T Ú G ǎ	Y	ı Ę İ G	ı Ę G
ı	T Ú G ǎ	Z	ǎ Ę İ G	ı Ę G
ı	T Ú G ǎ	T ĉ	ǎ Ę F	ı Ę G
ı	T Ú G Ó	Y	ı Ę İ G	F Ę G
ı	T Ú G Ó	Z	ǎ Ę İ G	F Ę G
J	T Ú G Ó	T ĉ	ǎ Ę H	F Ę G
F€	T Ú G Ó	Y	ı Ę İ G	ı Ę G
FF	T Ú G Ó	Z	ǎ Ę İ G	ı Ę G
FG	T Ú G Ó	T ĉ	ǎ Ę H	ı Ę G
FH	T Ú G Ó	Y	ı Ę İ	F Ę G
FI	T Ú G Ó	Z	ǎ Ę İ	F Ę G
Fı	T Ú G Ó	T ĉ	ǎ Ę İ	F Ę G
Fı	T Ú G Ó	Y	ı Ę İ	ı Ę G

A Ya Vyf Dc] bh @ UXg f6 @ ' \$: ' 5 bh Mb UK a ' ft \$ 8 Y l tL

	T ^ (] æ ^ / Å æ ^	Ö ä ^ & ä)	T æ) æ ^ / Å Æ E e á	Š & e e i) Ž e Ä á
F	T Ü Ö E	Ý	ì È G	F Æ
G	T Ü Ö E	Z	€	F Æ
H	T Ü Ö E	T ç	Æ E e i	F Æ
I	T Ü Ö E	Ý	ì È G	ì È
Í	T Ü Ö E	Z	€	ì È
Ī	T Ü Ö E	T ç	Æ E e i	ì È
İ	T Ü Ö Ó	Ý	FFH Ĩ I	F Æ
Ī	T Ü Ö Ó	Z	€	F Æ
J	T Ü Ö Ó	T ç	Æ F	F Æ
F€	T Ü Ö Ó	Ý	FFH Ĩ I	ì È
FF	T Ü Ö Ó	Z	€	ì È
FG	T Ü Ö Ó	T ç	Æ F	ì È
FH	T Ü Ö Ó	Ý	FFH Ĩ I	F Æ
FI	T Ü Ö Ó	Z	€	F Æ
FÍ	T Ü Ö Ó	T ç	Æ E e H	F Æ
FĪ	T Ü Ö Ó	Ý	FFH Ĩ I	ì È
FĪ	T Ü Ö Ó	Z	€	ì È
Fİ	T Ü Ö Ó	T ç	Æ E e H	ì È
FJ	T Ü Ö E	Ý	ì È G	F Æ
Œ	T Ü Ö E	Z	€	F Æ
Œ	T Ü Ö E	T ç	Æ E e i	F Æ
Œ	T Ü Ö E	Ý	ì È G	ì È
GH	T Ü Ö E	Z	€	ì È
G	T Ü Ö E	T ç	Æ E e i	ì È
Ĝ	T Ü Ö Ó	Ý	FFH Ĩ I	F Æ
Ĝ	T Ü Ö Ó	Z	€	F Æ
Ĝ	T Ü Ö Ó	T ç	Æ E e H	F Æ
Ĝ	T Ü Ö Ó	Ý	FFH Ĩ I	ì È
GJ	T Ü Ö Ó	Z	€	ì È
H€	T Ü Ö Ó	T ç	Æ E e H	ì È
HF	T Ü Ö Ó	Ý	FFH Ĩ I	F Æ
HG	T Ü Ö Ó	Z	€	F Æ
HH	T Ü Ö Ó	T ç	Æ F	F Æ
H	T Ü Ö Ó	Ý	FFH Ĩ I	ì È
H	T Ü Ö Ó	Z	€	ì È
HĪ	T Ü Ö Ó	T ç	Æ F	ì È
HĪ	T Ü F Ö E	Ý	G	Œ È
Hİ	T Ü F Ö E	Z	€	Œ È
HJ	T Ü F Ö E	T ç	Æ E e F	Œ È
I€	T Ü F Ö E	Ý	G	ì È
IF	T Ü F Ö E	Z	€	ì È
IG	T Ü F Ö E	T ç	Æ E e F	ì È
IH	T Ü F Ó	Ý	ì È F	Œ È
IĪ	T Ü F Ó	Z	€	Œ È
IĪ	T Ü F Ó	T ç	Æ E e F	Œ È
IĪ	T Ü F Ó	Ý	ì È F	ì È
Iİ	T Ü F Ó	Z	€	ì È
Iİ	T Ü F Ó	T ç	Æ E e F	ì È
IJ	T Ü F Ó	Ý	ì È F	Œ È
Í€	T Ü F Ó	Z	€	Œ È
ÍF	T Ü F Ó	T ç	Æ E e F	Œ È
ÍG	T Ü F Ó	Ý	ì È F	ì È

A Ya Vyf Dc] bh @ UXg f6 @ ') : ' 5 bh Mb UK a ' fB (\$ ' 8 YJ t t f' c b] bi YXL

	T ^ { à ^ / Á æ ^ }	Ö ä ^ & ä }	T æ } æ à ^ Ž a È E e á	Š & e ä } Ž e Ā á
HH	T Ú G Ó	T ç	È È E J	F È I
H	T Ú G Ó	Ý	È È I	Í È I
Hí	T Ú G Ó	Z	I È Í	Í È I
H̄	T Ú G Ó	T ç	È È E J	Í È I
Ḣ	T Ú F Ö	Ý	È È É	G È Í
Ḧ	T Ú F Ö	Z	F È Í	G È Í
HJ	T Ú F Ö	T ç	È È F	G È Í
I €	T Ú F Ö	Ý	È È É	I È Í
IF	T Ú F Ö	Z	F È Í	I È Í
IG	T Ú F Ö	T ç	È È F	I È Í
IH	T Ú F Ó	Ý	È È G	G È Í
Ii	T Ú F Ó	Z	G È Í	G È Í
Ií	T Ú F Ó	T ç	€	G È Í
Iî	T Ú F Ó	Ý	È È G	I È Í
Iï	T Ú F Ó	Z	G È Í	I È Í
Iÿ	T Ú F Ó	T ç	€	I È Í
IJ	T Ú F Ó	Ý	È È É	G È Í
I€	T Ú F Ó	Z	F È Í	G È Í
ÍF	T Ú F Ó	T ç	È È F	G È Í
ÍG	T Ú F Ó	Ý	È È É	I È Í
ÍH	T Ú F Ó	Z	F È Í	I È Í
Iï	T Ú F Ó	T ç	È È F	I È Í
Iï	Ö Ö	Ý	È È J	F È
Iï	Ö Ö	Z	I È F	F È
Iÿ	Ö Ö	T ç	€	F È
Iÿ	T Ú G Ö	Ý	È È Í	G È
ÍJ	T Ú G Ö	Z	F È G	G È
Í€	T Ú G Ö	T ç	È È F	G È
ÍF	T Ú G Ó	Ý	È È G	G È
ÍG	T Ú G Ó	Z	G È G	G È
ÍH	T Ú G Ó	T ç	€	G È
Íi	T Ú G Ó	Ý	È È Í	G È
Íí	T Ú G Ó	Z	F È G	G È
Íî	T Ú G Ó	T ç	È È F	G È
Íï	T Ú H Ö	Ý	È È F	G È
Íï	T Ú H Ö	Z	F È H	G È
ÍJ	T Ú H Ö	T ç	È È F	G È
Í€	T Ú H Ó	Ý	È È G	G È
ÍF	T Ú H Ó	Z	G È G	G È
ÍG	T Ú H Ó	T ç	€	G È
ÍH	T Ú H Ó	Ý	È È F	G È
Iÿ	T Ú H Ó	Z	F È H	G È
Iÿ	T Ú H Ö	T ç	È È F	G È
Iÿ	T Ú I Ö	Ý	È È G	G È
Iÿ	T Ú I Ö	Z	F È G	G È
Iÿ	T Ú I Ö	T ç	È È F	G È
ÍJ	T Ú I Ó	Ý	È È J	G È
Í€	T Ú I Ó	Z	G È H	G È
ÍF	T Ú I Ó	T ç	€	G È
ÍG	T Ú I Ö	Ý	È È J	G È
ÍH	T Ú I Ö	Z	G È H	G È
Iÿ	T Ú I Ö	T ç	€	G È

A Ya Vyf'8]gfi]Vi hYX' @ UXg'f6 @' (%. 'Gfi Wñ fy'K c 'f6'8 Y] H'f' c b]bi YXL

	T^ { à^ Á a e ^ }	Ö ä ^ & ä }	Ú c æ Á a e ^ á à^ Á a e ^ } á à^ Á a e ^ } Ú c æ Á a e ^ } Ž d Ā á	Ö) á Á } & ä }	Ž d Ā á
G	TI	Z	€	€	€
H	TI€	Y	€	€	€
I	TI€	Z	Ě Ě Ě	Ě Ě Ě	€
Í	TIF	Y	€	€	€
Ī	TIF	Z	Ě Ě Ě	Ě Ě Ě	€
İ	TIG	Y	€	€	€
Ĭ	TIG	Z	Ě Ě Ě	Ě Ě Ě	€
J	TÚI OE	Y	€	€	€
F€	TÚI OE	Z	Ě Ě Ě	Ě Ě Ě	€
FF	TÚHOE	Y	€	€	€
FG	TÚHOE	Z	Ě Ě Ě H	Ě Ě Ě H	€
FH	TÚGOE	Y	€	€	€
FI	TÚGOE	Z	Ě Ě Ě	Ě Ě Ě	€
FÍ	TÚFOE	Y	€	€	€
FĪ	TÚFOE	Z	Ě Ě Ě	Ě Ě Ě	€
Fİ	ÖÖ	Y	€	€	€
FĬ	ÖÖ	Z	Ě Ě FH	Ě Ě FH	€
FJ	TĪĪ	Y	€	€	€
GE	TĪĪ	Z	Ě Ě FF	Ě Ě FF	€
GF	TĪĪ OE	Y	€	€	€
GG	TĪĪ OE	Z	Ě Ě FF	Ě Ě FF	€
GH	TÚI Ö	Y	€	€	€
G	TÚI Ö	Z	Ě Ě Ě	Ě Ě Ě	€
Ĝ	TÚHÖ	Y	€	€	€
Ĝ	TÚHÖ	Z	Ě Ě Ě H	Ě Ě Ě H	€
Ğ	TÚĜÖ	Y	€	€	€
Ğ	TÚĜÖ	Z	Ě Ě Ě	Ě Ě Ě	€
GJ	TÚFÖ	Y	€	€	€
H€	TÚFÖ	Z	Ě Ě Ě	Ě Ě Ě	€
HF	TÚI Ó	Y	€	€	€
HG	TÚI Ó	Z	Ě Ě Ě	Ě Ě Ě	€
HH	TÚHÓ	Y	€	€	€
HI	TÚHÓ	Z	Ě Ě Ě H	Ě Ě Ě H	€
HÍ	TÚGÓ	Y	€	€	€
HĪ	TÚGÓ	Z	Ě Ě Ě	Ě Ě Ě	€
Hİ	TÚFÓ	Y	€	€	€
HĬ	TÚFÓ	Z	Ě Ě Ě	Ě Ě Ě	€
HJ	TĪJ	Y	€	€	€
I€	TĪJ	Z	Ě Ě Ě Ī	Ě Ě Ě Ī	€
IF	TĪ€	Y	€	€	€
IG	TĪ€	Z	Ě Ě Ě Ī H	Ě Ě Ě Ī H	€
IH	TĪF	Y	€	€	€
II	TĪF	Z	Ě Ě Ě Ī H	Ě Ě Ě Ī H	€
ÍÍ	TĪG	Y	€	€	€
ĪĪ	TĪG	Z	Ě Ě Ě H	Ě Ě Ě H	€
İİ	TĪĪ	Y	€	€	€
ĬĬ	TĪĪ	Z	Ě Ě Ě Ī	Ě Ě Ě Ī	€
IJ	TĪ€	Y	€	€	€
Í€	TĪ€	Z	Ě Ě Ě Ī	Ě Ě Ě Ī	€
ÍF	TJH	Y	€	€	€
ÍG	TJH	Z	Ě Ě Ě JJ	Ě Ě Ě JJ	€
ÍH	TJI	Y	€	€	€

A Ya Vyf'8]ghf]Vi hYX' @ UXg'f6 @' ((: 'Gfi Wñ fy'K c 'fi \$'8 Y] H'f7 c bh]pi YXL

	T ^ { à ^ Á æ ^ }	Ö ä ^ & ç }	Ú ç æ Ö Á æ } ä á ^ Ž a D f i i Ö) á Á æ } ä á ^ Ž a D f i i Ú ç æ Ö Á æ } Ž a F á Ó) á Á æ } Ž a F á				
H€	T Ú F Ó	Z	€	€	€	€	À FEE
HF	T Ú I Ó	Y	İ È İ İ	İ È İ İ	€	€	À FEE
HG	T Ú I Ó	Z	€	€	€	€	À FEE
HH	T Ú H Ó	Y	J È Ĭ H	J È Ĭ H	€	€	À FEE
HI	T Ú H Ó	Z	€	€	€	€	À FEE
HÍ	T Ú G Ó	Y	İ È İ İ	İ È İ İ	€	€	À FEE
Hİ	T Ú G Ó	Z	€	€	€	€	À FEE
HĬ	T Ú F Ó	Y	İ È İ İ	İ È İ İ	€	€	À FEE
Hİ	T Ú F Ó	Z	€	€	€	€	À FEE
HJ	T İ J	Y	F H Ĭ J	F H Ĭ J	€	€	À FEE
I€	T İ J	Z	€	€	€	€	À FEE
IF	T İ €	Y	F H Ĭ G F	F H Ĭ G F	€	€	À FEE
IG	T İ €	Z	€	€	€	€	À FEE
IH	T İ F	Y	F H Ĭ G F	F H Ĭ G F	€	€	À FEE
II	T İ F	Z	€	€	€	€	À FEE
IÍ	T İ G	Y	€	€	€	€	À FEE
Iİ	T İ G	Z	€	€	€	€	À FEE
IĬ	T İ İ	Y	İ È İ İ	İ È İ İ	€	€	À FEE
Iİ	T İ İ	Z	€	€	€	€	À FEE
IJ	T İ €	Y	İ È İ İ	İ È İ İ	€	€	À FEE
I€	T İ €	Z	€	€	€	€	À FEE
ÍF	T J H	Y	İ È Ĭ İ	İ È Ĭ İ	€	€	À FEE
ÍG	T J H	Z	€	€	€	€	À FEE
ÍH	T J I	Y	İ È Ĭ	İ È Ĭ	€	€	À FEE
ÍI	T J I	Z	€	€	€	€	À FEE
ÍÍ	T J Í	Y	È È È F H	È È È F H	€	€	À FEE
Íİ	T J Í	Z	€	€	€	€	À FEE

A Ya Vyf'8]ghf]Vi hYX' @ UXg'f6 @' () : 'Gfi Wñ fy'K c 'fi & \$'8 Y] H

	T ^ { à ^ Á æ ^ }	Ö ä ^ & ç }	Ú ç æ Ö Á æ } ä á ^ Ž a D f i i Ö) á Á æ } ä á ^ Ž a D f i i Ú ç æ Ö Á æ } Ž a F á Ó) á Á æ } Ž a F á				
F	T I	Y	İ È Ę	İ È Ę	€	€	À FEE
G	T I	Z	I È Ę	I È Ę	€	€	À FEE
H	T I €	Y	F F Ĭ G	F F Ĭ G	€	€	À FEE
I	T I €	Z	İ È İ İ	İ È İ İ	€	€	À FEE
Í	T I F	Y	G È Ĭ F	G È Ĭ F	€	€	À FEE
Í	T I F	Z	F È Ĭ İ	F È Ĭ İ	€	€	À FEE
IĬ	T I G	Y	G È Ĭ F	G È Ĭ F	€	€	À FEE
Iİ	T I G	Z	F È Ĭ İ	F È Ĭ İ	€	€	À FEE
J	T Ú I Ö E	Y	İ È Ĭ	İ È Ĭ	€	€	À FEE
F€	T Ú I Ö E	Z	H È J H	H È J H	€	€	À FEE
FF	T Ú H Ö E	Y	İ È Ĭ H	İ È Ĭ H	€	€	À FEE
FG	T Ú H Ö E	Z	I È Ĭ J F	I È Ĭ J F	€	€	À FEE
FH	T Ú G Ö E	Y	İ È Ĭ	İ È Ĭ	€	€	À FEE
FI	T Ú G Ö E	Z	H È J H	H È J H	€	€	À FEE
FÍ	T Ú F Ö E	Y	İ È Ĭ	İ È Ĭ	€	€	À FEE
Fİ	T Ú F Ö E	Z	H È J H	H È J H	€	€	À FEE
FĬ	Ö Ö	Y	İ È İ İ	İ È İ İ	€	€	À FEE
Fİ	Ö Ö	Z	H È İ İ	H È İ İ	€	€	À FEE
FJ	T İ İ	Y	İ È Ę	İ È Ę	€	€	À FEE
G€	T İ İ	Z	I È Ę	I È Ę	€	€	À FEE
GF	T İ İ Ö E	Y	€	€	€	€	À FEE

A Ya Vyf'8 jgfi|Vi hYX' @ UXg'f6 @' () : 'Gfi Wñ fy'K c' fV&\$ 8 Y| H'fV cb|jbi YXL

	T^{ à^/Áæ^ }	Öá^&ç}	ÚçæÁ æ} æ^ à^ ŽaD(Ø) áÁ æ} æ^ à^ ŽaD(Ø) ÚçæÁ &æ}	ŽaÁ á	Ò) áÁ &æ}	ŽaÁ á
GG	TÍ OE	Z	€	€	€	Ă FEE
GH	TÚ Ô	Y	ĪĒĪ	ĪĒĪ	€	Ă FEE
G	TÚ Ô	Z	HĒ JH	HĒ JH	€	Ă FEE
Ĝ	TÚHÔ	Y	ĪĒĪH	ĪĒĪH	€	Ă FEE
Ĝ	TÚHÔ	Z	IĒ JF	IĒ JF	€	Ă FEE
Ĝ	TÚĜÔ	Y	ĪĒĪ	ĪĒĪ	€	Ă FEE
Ĝ	TÚĜÔ	Z	HĒ JH	HĒ JH	€	Ă FEE
GJ	TÚFÔ	Y	ĪĒĪ	ĪĒĪ	€	Ă FEE
H€	TÚFÔ	Z	HĒ JH	HĒ JH	€	Ă FEE
HF	TÚ Ó	Y	ĪĒĪ	ĪĒĪ	€	Ă FEE
HG	TÚ Ó	Z	HĒ JH	HĒ JH	€	Ă FEE
HH	TÚHÓ	Y	ĪĒĪH	ĪĒĪH	€	Ă FEE
HI	TÚHÓ	Z	IĒ JF	IĒ JF	€	Ă FEE
HÍ	TÚĜÓ	Y	ĪĒĪ	ĪĒĪ	€	Ă FEE
HÍ	TÚĜÓ	Z	HĒ JH	HĒ JH	€	Ă FEE
HĪ	TÚFÓ	Y	ĪĒĪ	ĪĒĪ	€	Ă FEE
HĪ	TÚFÓ	Z	HĒ JH	HĒ JH	€	Ă FEE
HJ	TĪJ	Y	FFĪ F	FFĪ F	€	Ă FEE
I€	TĪJ	Z	ĪĒĪ	ĪĒĪ	€	Ă FEE
IF	TĪ€	Y	FFĪ F	FFĪ F	€	Ă FEE
IG	TĪ€	Z	ĪĒĪ	ĪĒĪ	€	Ă FEE
IH	TĪF	Y	FFĪH	FFĪH	€	Ă FEE
II	TĪF	Z	ĪĒĪG	ĪĒĪG	€	Ă FEE
IÍ	TĪG	Y	FĪĪ	FĪĪ	€	Ă FEE
IÍ	TĪG	Z	FĪĪ	FĪĪ	€	Ă FEE
IÏ	TĪÏ	Y	FĪĪ	FĪĪ	€	Ă FEE
IÏ	TĪÏ	Z	FĪĪ	FĪĪ	€	Ă FEE
IJ	TĪ€	Y	ĪĒĪH	ĪĒĪH	€	Ă FEE
I€	TĪ€	Z	IĒ JF	IĒ JF	€	Ă FEE
ÍF	TJH	Y	GĒGH	GĒGH	€	Ă FEE
ÍG	TJH	Z	FĒH F	FĒH F	€	Ă FEE
ÍH	TJI	Y	JĒJI	JĒJI	€	Ă FEE
ÍI	TJI	Z	ĪĒĪF	ĪĒĪF	€	Ă FEE
ÍÍ	TJÍ	Y	GĒG	GĒG	€	Ă FEE
ÍÏ	TJÍ	Z	FĒ	FĒ	€	Ă FEE

A Ya Vyf'8 jgfi|Vi hYX' @ UXg'f6 @' (* : 'Gfi Wñ fy'K c' fV) \$ 8 Y| H

	T^{ à^/Áæ^ }	Öá^&ç}	ÚçæÁ æ} æ^ à^ ŽaD(Ø) áÁ æ} æ^ à^ ŽaD(Ø) ÚçæÁ &æ}	ŽaÁ á	Ò) áÁ &æ}	ŽaÁ á
F	TI	Y	FĒ €	FĒ €	€	Ă FEE
G	TI	Z	GĒ €	GĒ €	€	Ă FEE
H	TI€	Y	IĒ JF	IĒ JF	€	Ă FEE
I	TI€	Z	ĪĒĪ	ĪĒĪ	€	Ă FEE
Í	TIF	Y	€	€	€	Ă FEE
Î	TIF	Z	€	€	€	Ă FEE
Ï	TIG	Y	IĒ JF	IĒ JF	€	Ă FEE
Ì	TIG	Z	ĪĒĪ	ĪĒĪ	€	Ă FEE
J	TÚ OE	Y	HĒ JH	HĒ JH	€	Ă FEE
F€	TÚ OE	Z	ĪĒĪ	ĪĒĪ	€	Ă FEE
FF	TÚHCE	Y	IĒ JF	IĒ JF	€	Ă FEE
FG	TÚHCE	Z	ĪĒĪH	ĪĒĪH	€	Ă FEE
FH	TÚĜCE	Y	HĒ JH	HĒ JH	€	Ă FEE

A Ya VYf'8 JqfjVi hYX' @ UXg'f6 @ (, : 'Gfi Wí fY'K c'fB%\$ 8 Y| t'fV cbHbi YXL

	T { á^/Á aë ^	Ö á^ & c á}	Ú c æ Á æ } á á^ Z á D (F I) á Á æ } á á^ Z á D (F I) Ú c æ Á æ } & e e í } Ž e Ā á	Ú c æ Á æ } á á^ Z á D (F I) á Á æ } á á^ Z á D (F I) Ú c æ Á æ } & e e í } Ž e Ā á	Ú c æ Á æ } á á^ Z á D (F I) á Á æ } á á^ Z á D (F I) Ú c æ Á æ } & e e í } Ž e Ā á	Ò) á Á æ } & e e í } Ž e Ā á
í H	T J I	Y	Ĥ Ĥ Ĥ Ĥ Ĥ	Ĥ Ĥ Ĥ Ĥ Ĥ	€	Å FEE
í I	T J I	Z	Ĥ Ĥ Ĥ Ĥ Ĥ	Ĥ Ĥ Ĥ Ĥ Ĥ	€	Å FEE
í Í	T J Í	Y	Ĥ Ĥ Ĥ Ĥ Ĥ	Ĥ Ĥ Ĥ Ĥ Ĥ	€	Å FEE
í Î	T J Í	Z	Ĥ Ĥ Ĥ Ĥ Ĥ	Ĥ Ĥ Ĥ Ĥ Ĥ	€	Å FEE

A Ya VYf'8 JqfjVi hYX' @ UXg'f6 @ (- : 'Gfi Wí fY'K c'fB(\$ 8 Y| t'fV

	T { á^/Á aë ^	Ö á^ & c á}	Ú c æ Á æ } á á^ Z á D (F I) á Á æ } á á^ Z á D (F I) Ú c æ Á æ } & e e í } Ž e Ā á	Ú c æ Á æ } á á^ Z á D (F I) á Á æ } á á^ Z á D (F I) Ú c æ Á æ } & e e í } Ž e Ā á	Ú c æ Á æ } á á^ Z á D (F I) á Á æ } á á^ Z á D (F I) Ú c æ Á æ } & e e í } Ž e Ā á	Ò) á Á æ } & e e í } Ž e Ā á
F	T I	Y	Ĥ Ĥ Ĥ	Ĥ Ĥ Ĥ	€	Å FEE
G	T I	Z	Ĥ Ĥ Ĥ	Ĥ Ĥ Ĥ	€	Å FEE
H	T I €	Y	Ĥ Ĥ Ĥ Ĥ	Ĥ Ĥ Ĥ Ĥ	€	Å FEE
I	T I €	Z	Ĥ Ĥ Ĥ Ĥ	Ĥ Ĥ Ĥ Ĥ	€	Å FEE
Í	T I F	Y	Ĥ Ĥ Ĥ Ĥ	Ĥ Ĥ Ĥ Ĥ	€	Å FEE
Î	T I F	Z	Ĥ Ĥ Ĥ Ĥ	Ĥ Ĥ Ĥ Ĥ	€	Å FEE
İ	T I G	Y	Ĥ Ĥ Ĥ Ĥ	Ĥ Ĥ Ĥ Ĥ	€	Å FEE
İ	T I G	Z	Ĥ Ĥ Ĥ Ĥ	Ĥ Ĥ Ĥ Ĥ	€	Å FEE
J	T Ú I O E	Y	Ĥ Ĥ Ĥ	Ĥ Ĥ Ĥ	€	Å FEE
F€	T Ú I O E	Z	Ĥ Ĥ Ĥ Ĥ	Ĥ Ĥ Ĥ Ĥ	€	Å FEE
FF	T Ú H O E	Y	Ĥ Ĥ Ĥ Ĥ	Ĥ Ĥ Ĥ Ĥ	€	Å FEE
FG	T Ú H O E	Z	Ĥ Ĥ Ĥ Ĥ	Ĥ Ĥ Ĥ Ĥ	€	Å FEE
FH	T Ú G O E	Y	Ĥ Ĥ Ĥ	Ĥ Ĥ Ĥ	€	Å FEE
FI	T Ú G O E	Z	Ĥ Ĥ Ĥ Ĥ	Ĥ Ĥ Ĥ Ĥ	€	Å FEE
FÍ	T Ú F O E	Y	Ĥ Ĥ Ĥ	Ĥ Ĥ Ĥ	€	Å FEE
FÎ	T Ú F O E	Z	Ĥ Ĥ Ĥ Ĥ	Ĥ Ĥ Ĥ Ĥ	€	Å FEE
Fİ	Ö Ö	Y	Ĥ Ĥ Ĥ Ĥ	Ĥ Ĥ Ĥ Ĥ	€	Å FEE
Fİ	Ö Ö	Z	Ĥ Ĥ Ĥ Ĥ	Ĥ Ĥ Ĥ Ĥ	€	Å FEE
FJ	T İ İ	Y	€	€	€	Å FEE
G€	T İ İ	Z	€	€	€	Å FEE
GF	T İ İ O E	Y	Ĥ Ĥ Ĥ Ĥ	Ĥ Ĥ Ĥ Ĥ	€	Å FEE
GG	T İ İ O E	Z	Ĥ Ĥ Ĥ Ĥ	Ĥ Ĥ Ĥ Ĥ	€	Å FEE
GH	T Ú I Ô	Y	Ĥ Ĥ Ĥ	Ĥ Ĥ Ĥ	€	Å FEE
G	T Ú I Ô	Z	Ĥ Ĥ Ĥ Ĥ	Ĥ Ĥ Ĥ Ĥ	€	Å FEE
GÍ	T Ú H Ô	Y	Ĥ Ĥ Ĥ Ĥ	Ĥ Ĥ Ĥ Ĥ	€	Å FEE
GÎ	T Ú H Ô	Z	Ĥ Ĥ Ĥ Ĥ	Ĥ Ĥ Ĥ Ĥ	€	Å FEE
Gİ	T Ú G Ô	Y	Ĥ Ĥ Ĥ	Ĥ Ĥ Ĥ	€	Å FEE
G	T Ú G Ô	Z	Ĥ Ĥ Ĥ Ĥ	Ĥ Ĥ Ĥ Ĥ	€	Å FEE
GJ	T Ú F Ô	Y	Ĥ Ĥ Ĥ	Ĥ Ĥ Ĥ	€	Å FEE
H€	T Ú F Ô	Z	Ĥ Ĥ Ĥ Ĥ	Ĥ Ĥ Ĥ Ĥ	€	Å FEE
HF	T Ú I Ô	Y	Ĥ Ĥ Ĥ	Ĥ Ĥ Ĥ	€	Å FEE
HG	T Ú I Ô	Z	Ĥ Ĥ Ĥ Ĥ	Ĥ Ĥ Ĥ Ĥ	€	Å FEE
HH	T Ú H Ô	Y	Ĥ Ĥ Ĥ Ĥ	Ĥ Ĥ Ĥ Ĥ	€	Å FEE
HI	T Ú H Ô	Z	Ĥ Ĥ Ĥ Ĥ	Ĥ Ĥ Ĥ Ĥ	€	Å FEE
HÍ	T Ú G Ô	Y	Ĥ Ĥ Ĥ	Ĥ Ĥ Ĥ	€	Å FEE
HÎ	T Ú G Ô	Z	Ĥ Ĥ Ĥ Ĥ	Ĥ Ĥ Ĥ Ĥ	€	Å FEE
Hİ	T Ú F Ô	Y	Ĥ Ĥ Ĥ	Ĥ Ĥ Ĥ	€	Å FEE
Hİ	T Ú F Ô	Z	Ĥ Ĥ Ĥ Ĥ	Ĥ Ĥ Ĥ Ĥ	€	Å FEE
HJ	T İ J	Y	Ĥ Ĥ Ĥ Ĥ Ĥ	Ĥ Ĥ Ĥ Ĥ Ĥ	€	Å FEE
I€	T İ J	Z	Ĥ Ĥ Ĥ	Ĥ Ĥ Ĥ	€	Å FEE
IF	T İ €	Y	Ĥ Ĥ Ĥ Ĥ Ĥ	Ĥ Ĥ Ĥ Ĥ Ĥ	€	Å FEE
IG	T İ €	Z	Ĥ Ĥ Ĥ Ĥ Ĥ	Ĥ Ĥ Ĥ Ĥ Ĥ	€	Å FEE
IH	T İ F	Y	Ĥ Ĥ Ĥ Ĥ Ĥ	Ĥ Ĥ Ĥ Ĥ Ĥ	€	Å FEE
II	T İ F	Z	Ĥ Ĥ Ĥ Ĥ Ĥ	Ĥ Ĥ Ĥ Ĥ Ĥ	€	Å FEE

A Ya Vyf'8 jgflVi hYX' @ UXg'f6 @ ') % . 'Gfi Wf fY'K c 'fl '\$\$ 8 Y l f' cbljbi YXL

	T { à ^/ Á æ ^ }	Ö ä ^ & ç }	Ù ç æ Á æ } æ à ^ ž a D f i i) á Á æ } æ à ^ ž a D f i i Ë Ù ç æ Á ç & æ }	Ž d Ā á	Ò) á Á ç & æ }	Ž d Ā á
GJ	T Ú F Ó	Ý	Ë È I	Ë È I	€	Å FEE
HE	T Ú F Ó	Z	Ë È JH	Ë È JH	€	Å FEE
HF	T Ú I Ó	Ý	Ë È I	Ë È I	€	Å FEE
HG	T Ú I Ó	Z	Ë È JH	Ë È JH	€	Å FEE
HH	T Ú H Ó	Ý	Ë È Í H	Ë È Í H	€	Å FEE
HI	T Ú H Ó	Z	Ë È JF	Ë È JF	€	Å FEE
HÍ	T Ú G Ó	Ý	Ë È I	Ë È I	€	Å FEE
HĪ	T Ú G Ó	Z	Ë È JH	Ë È JH	€	Å FEE
Hĩ	T Ú F Ó	Ý	Ë È I	Ë È I	€	Å FEE
Hì	T Ú F Ó	Z	Ë È JH	Ë È JH	€	Å FEE
HJ	T Í J	Ý	Ë È I F	Ë È I F	€	Å FEE
I €	T Í J	Z	Ë È H	Ë È H	€	Å FEE
IF	T İ €	Ý	Ë È I F	Ë È I F	€	Å FEE
IG	T İ €	Z	Ë È H	Ë È H	€	Å FEE
IH	T İ F	Ý	Ë È JH	Ë È JH	€	Å FEE
Iİ	T İ F	Z	Ë È I G	Ë È I G	€	Å FEE
IÍ	T İ G	Ý	Ë È I	Ë È I	€	Å FEE
IĪ	T İ G	Z	Ë È I	Ë È I	€	Å FEE
Iĩ	T İ I	Ý	Ë È I	Ë È I	€	Å FEE
Iì	T İ I	Z	Ë È I	Ë È I	€	Å FEE
IJ	T İ €	Ý	Ë È Í H	Ë È Í H	€	Å FEE
Í €	T İ €	Z	Ë È JF	Ë È JF	€	Å FEE
Í F	T JH	Ý	Ë È JH	Ë È JH	€	Å FEE
Í G	T JH	Z	Ë È I F	Ë È I F	€	Å FEE
Í H	T JI	Ý	Ë È JI	Ë È JI	€	Å FEE
Í I	T JI	Z	Ë È I F	Ë È I F	€	Å FEE
Í İ	T J I	Ý	Ë È G	Ë È G	€	Å FEE
Í Ī	T J I	Z	Ë È	Ë È	€	Å FEE

A Ya Vyf'8 jgflVi hYX' @ UXg'f6 @ ') & . 'Gfi Wf fY'K c 'fl ' \$ 8 Y l f' cbljbi YXL

	T { à ^/ Á æ ^ }	Ö ä ^ & ç }	Ù ç æ Á æ } æ à ^ ž a D f i i) á Á æ } æ à ^ ž a D f i i Ë Ù ç æ Á ç & æ }	Ž d Ā á	Ò) á Á ç & æ }	Ž d Ā á
F	T I	Ý	Ë È Ç	Ë È Ç	€	Å FEE
G	T I	Z	Ë È Ç	Ë È Ç	€	Å FEE
H	T I €	Ý	Ë È JF	Ë È JF	€	Å FEE
I	T I €	Z	Ë È I	Ë È I	€	Å FEE
Í	T I F	Ý	€	€	€	Å FEE
Ī	T I F	Z	€	€	€	Å FEE
Iĩ	T I G	Ý	Ë È JF	Ë È JF	€	Å FEE
Iì	T I G	Z	Ë È I	Ë È I	€	Å FEE
J	T Ú I Ç	Ý	Ë È JH	Ë È JH	€	Å FEE
F €	T Ú I Ç	Z	Ë È I	Ë È I	€	Å FEE
FF	T Ú H Ç	Ý	Ë È JF	Ë È JF	€	Å FEE
FG	T Ú H Ç	Z	Ë È Í H	Ë È Í H	€	Å FEE
FH	T Ú G Ç	Ý	Ë È JH	Ë È JH	€	Å FEE
FI	T Ú G Ç	Z	Ë È I	Ë È I	€	Å FEE
FÍ	T Ú F Ç	Ý	Ë È JH	Ë È JH	€	Å FEE
FĪ	T Ú F Ç	Z	Ë È I	Ë È I	€	Å FEE
Fĩ	Ö Ö	Ý	Ë È İ	Ë È İ	€	Å FEE
Fì	Ö Ö	Z	Ë È I	Ë È I	€	Å FEE
FJ	T İ I	Ý	Ë È Ç	Ë È Ç	€	Å FEE
F€	T İ I	Z	Ë È Ç	Ë È Ç	€	Å FEE

A Ya Vyf'8]ghf]Vi hYX' @ UXg'f6 @ ')' : Gfi Wh fY'K]''f6'8 Y] ½ f7 cb]bi YXL

	T ^{ à ^/ Å æ ^	Ö ä ^ & ç }	Ù ç è Á æ } ä á ^ ž a D e i i D) á Á æ } ä á ^ ž a D e i i E ù ç è Ö Š } Ž è Á á	Ù ç è Á æ } ä á ^ ž a D e i i D) á Á æ } ä á ^ ž a D e i i E ù ç è Ö Š } Ž è Á á	Ù ç è Á æ } ä á ^ ž a D e i i D) á Á æ } ä á ^ ž a D e i i E ù ç è Ö Š } Ž è Á á	Ù ç è Á æ } ä á ^ ž a D e i i D) á Á æ } ä á ^ ž a D e i i E ù ç è Ö Š } Ž è Á á
FH	T ÚGÖE	Ý	€	€	€	Ä FEE
FI	T ÚGÖE	Z	Ë È Í Í	Ë È Í Í	€	Ä FEE
FÍ	T ÚFOE	Ý	€	€	€	Ä FEE
FÌ	T ÚFOE	Z	Ë È Í Í	Ë È Í Í	€	Ä FEE
FĪ	ÖÖ	Ý	€	€	€	Ä FEE
FĪ	ÖÖ	Z	Ë È Í H	Ë È Í H	€	Ä FEE
FJ	T Ī Ī	Ý	€	€	€	Ä FEE
GE	T Ī Ī	Z	Ë È Ī Ī	Ë È Ī Ī	€	Ä FEE
GF	T Ī Ī ÖE	Ý	€	€	€	Ä FEE
GG	T Ī Ī ÖE	Z	Ë È Ī Ī	Ë È Ī Ī	€	Ä FEE
GH	T ÚÍ Ö	Ý	€	€	€	Ä FEE
GÍ	T ÚÍ Ö	Z	Ë È Í Í	Ë È Í Í	€	Ä FEE
GĪ	T ÚHÖ	Ý	€	€	€	Ä FEE
GĪ	T ÚHÖ	Z	Ë È Ī Ī	Ë È Ī Ī	€	Ä FEE
GĪ	T ÚGÖ	Ý	€	€	€	Ä FEE
GĪ	T ÚGÖ	Z	Ë È Í Í	Ë È Í Í	€	Ä FEE
GJ	T ÚFÖ	Ý	€	€	€	Ä FEE
HE	T ÚFÖ	Z	Ë È Í Í	Ë È Í Í	€	Ä FEE
HF	T ÚÍ Ö	Ý	€	€	€	Ä FEE
HG	T ÚÍ Ö	Z	Ë È Í Í	Ë È Í Í	€	Ä FEE
HH	T ÚHÖ	Ý	€	€	€	Ä FEE
HÍ	T ÚHÖ	Z	Ë È Ī Ī	Ë È Ī Ī	€	Ä FEE
HĪ	T ÚGÖ	Ý	€	€	€	Ä FEE
HĪ	T ÚGÖ	Z	Ë È Í Í	Ë È Í Í	€	Ä FEE
HĪ	T ÚFÖ	Ý	€	€	€	Ä FEE
HĪ	T ÚFÖ	Z	Ë È Í Í	Ë È Í Í	€	Ä FEE
HJ	T Ī J	Ý	€	€	€	Ä FEE
I€	T Ī J	Z	Ë È Ī Ī	Ë È Ī Ī	€	Ä FEE
IF	T Ī €	Ý	€	€	€	Ä FEE
IG	T Ī €	Z	Ë È Ī Ī	Ë È Ī Ī	€	Ä FEE
IH	T Ī F	Ý	€	€	€	Ä FEE
IÍ	T Ī F	Z	Ë È Ī Ī	Ë È Ī Ī	€	Ä FEE
IĪ	T Ī G	Ý	€	€	€	Ä FEE
IĪ	T Ī G	Z	Ë È Í Í	Ë È Í Í	€	Ä FEE
IĪ	T Ī Ī	Ý	€	€	€	Ä FEE
IĪ	T Ī Ī	Z	Ë È Ī Ī	Ë È Ī Ī	€	Ä FEE
IJ	T Ī €	Ý	€	€	€	Ä FEE
I€	T Ī €	Z	Ë È Ī Ī	Ë È Ī Ī	€	Ä FEE
ÍF	T JH	Ý	€	€	€	Ä FEE
ÍG	T JH	Z	Ë È Ī Ī	Ë È Ī Ī	€	Ä FEE
ÍH	T JI	Ý	€	€	€	Ä FEE
ÍĪ	T JI	Z	Ë È H	Ë È H	€	Ä FEE
ÍÍ	T JÍ	Ý	€	€	€	Ä FEE
ÍÍ	T JÍ	Z	Ë È Ī Ī	Ë È Ī Ī	€	Ä FEE

A Ya Vyf'8]ghf]Vi hYX' @ UXg'f6 @ ') (: Gfi Wh fY'K]''f1 \$'8 Y] ½

	T ^{ à ^/ Å æ ^	Ö ä ^ & ç }	Ù ç è Á æ } ä á ^ ž a D e i i D) á Á æ } ä á ^ ž a D e i i E ù ç è Ö Š } Ž è Á á	Ù ç è Á æ } ä á ^ ž a D e i i D) á Á æ } ä á ^ ž a D e i i E ù ç è Ö Š } Ž è Á á	Ù ç è Á æ } ä á ^ ž a D e i i D) á Á æ } ä á ^ ž a D e i i E ù ç è Ö Š } Ž è Á á	Ù ç è Á æ } ä á ^ ž a D e i i D) á Á æ } ä á ^ ž a D e i i E ù ç è Ö Š } Ž è Á á
F	TI	Ý	È HF	È HF	€	Ä FEE
G	TI	Z	È JG	È JG	€	Ä FEE
H	TI€	Ý	€	€	€	Ä FEE
I	TI€	Z	€	€	€	Ä FEE

A Ya Vyf'8 jgfi]Vi hYX' @ UXg'f6 @) * : 'Gfi Wñ fy'K]'f' \$'8 Yl tL'f7 cb]bi YXL

	T ^ { à ^ / Á æ ^ }	Ö ä ^ & ç }	Ú ç æ Á æ } æ à ^ Ž a D e f i j k l m n o p q r s t u v w x y z	á Á æ } æ à ^ Ž a D e f i j k l m n o p q r s t u v w x y z	Ú ç æ Á æ } æ à ^ Ž a D e f i j k l m n o p q r s t u v w x y z	Ž a Á á	Ò) á Á æ } æ à ^ Ž a D e f i j k l m n o p q r s t u v w x y z
I í	T I G	Y	€	€	€	€	À FEE
I î	T I G	Z	€	€	€	€	À FEE
I ï	T I Î	Y	GÈ JH	GÈ JH	€	€	À FEE
I ï	T I Î	Z	€	€	€	€	À FEE
I j	T I €	Y	GÈ JH	GÈ JH	€	€	À FEE
I j	T I €	Z	€	€	€	€	À FEE
I f	T J H	Y	GÈ I F	GÈ I F	€	€	À FEE
I g	T J H	Z	€	€	€	€	À FEE
I h	T J I	Y	GÈ I I	GÈ I I	€	€	À FEE
I i	T J I	Z	€	€	€	€	À FEE
I j	T J Í	Y	È È È F G J	È È È F G J	€	€	À FEE
I j	T J Í	Z	€	€	€	€	À FEE

A Ya Vyf'8 jgfi]Vi hYX' @ UXg'f6 @) + : 'Gfi Wñ fy'K]'f' & \$'8 Yl tL

	T ^ { à ^ / Á æ ^ }	Ö ä ^ & ç }	Ú ç æ Á æ } æ à ^ Ž a D e f i j k l m n o p q r s t u v w x y z	á Á æ } æ à ^ Ž a D e f i j k l m n o p q r s t u v w x y z	Ú ç æ Á æ } æ à ^ Ž a D e f i j k l m n o p q r s t u v w x y z	Ž a Á á	Ò) á Á æ } æ à ^ Ž a D e f i j k l m n o p q r s t u v w x y z
F	T I	Y	GÈ Í	GÈ Í	€	€	À FEE
G	T I	Z	FÈ JH	FÈ JH	€	€	À FEE
H	T I €	Y	I È F	I È F	€	€	À FEE
I	T I €	Z	GÈ F I	GÈ F I	€	€	À FEE
I	T I F	Y	FÈ È	FÈ È	€	€	À FEE
I	T I F	Z	È Í	È Í	€	€	À FEE
I	T I G	Y	FÈ È	FÈ È	€	€	À FEE
I	T I G	Z	È Í	È Í	€	€	À FEE
J	T Ú I Ø E	Y	HÈ I J	HÈ I J	€	€	À FEE
F€	T Ú I Ø E	Z	FÈ Í I	FÈ Í I	€	€	À FEE
FF	T Ú H Ø E	Y	HÈ I	HÈ I	€	€	À FEE
FG	T Ú H Ø E	Z	FÈ G J	FÈ G J	€	€	À FEE
FH	T Ú G Ø E	Y	HÈ I J	HÈ I J	€	€	À FEE
FI	T Ú G Ø E	Z	FÈ Í I	FÈ Í I	€	€	À FEE
FÍ	T Ú F Ø E	Y	HÈ I J	HÈ I J	€	€	À FEE
FÍ	T Ú F Ø E	Z	FÈ Í I	FÈ Í I	€	€	À FEE
FÏ	Ö Ö	Y	GÈ I H	GÈ I H	€	€	À FEE
FÏ	Ö Ö	Z	FÈ J F	FÈ J F	€	€	À FEE
FJ	T Î I	Y	GÈ Í	GÈ Í	€	€	À FEE
G€	T Î I	Z	FÈ J H	FÈ J H	€	€	À FEE
GF	T Î I Ø E	Y	€	€	€	€	À FEE
GG	T Î I Ø E	Z	€	€	€	€	À FEE
GH	T Ú I Ö	Y	HÈ I J	HÈ I J	€	€	À FEE
G	T Ú I Ö	Z	FÈ Í I	FÈ Í I	€	€	À FEE
G	T Ú H Ö	Y	HÈ I	HÈ I	€	€	À FEE
G	T Ú H Ö	Z	FÈ G J	FÈ G J	€	€	À FEE
G	T Ú G Ö	Y	HÈ I J	HÈ I J	€	€	À FEE
G	T Ú G Ö	Z	FÈ Í I	FÈ Í I	€	€	À FEE
GJ	T Ú F Ö	Y	HÈ I J	HÈ I J	€	€	À FEE
H€	T Ú F Ö	Z	FÈ Í I	FÈ Í I	€	€	À FEE
HF	T Ú I Ó	Y	HÈ I J	HÈ I J	€	€	À FEE
HG	T Ú I Ó	Z	FÈ Í I	FÈ Í I	€	€	À FEE
HH	T Ú H Ó	Y	HÈ I	HÈ I	€	€	À FEE
HI	T Ú H Ó	Z	FÈ G J	FÈ G J	€	€	À FEE
HÍ	T Ú G Ó	Y	HÈ I J	HÈ I J	€	€	À FEE
HÍ	T Ú G Ó	Z	FÈ Í I	FÈ Í I	€	€	À FEE

A Ya Vyf'8]g]f]Vi hyX' @ UXg'f6 @) + : 'Gfi Wñ fy'K]'fP\$ \$'8 Y] L'L'f c bh]bi YXL

	T^ { à^/Áæ^ }	Öá^&ç }	ÚæøÁ æ } æ à^ ŽaDøf(Ø) áÁ æ } æ à^ ŽaDøf(Ø) ÚæøÁ } ŽæÁ á	Ò) áÁ } ŽæÁ á	ÚæøÁ } ŽæÁ á	ÚæøÁ } ŽæÁ á
HĪ	T ÚFÓ	Ý	HĚĪ J	HĚĪ J	€	Ā FEE
HÌ	T ÚFÓ	Z	FĚĪ I	FĚĪ I	€	Ā FEE
HJ	TĪ J	Ý	HĚ HF	HĚ HF	€	Ā FEE
I€	TĪ J	Z	GĚĪ H	GĚĪ H	€	Ā FEE
IF	TĪ €	Ý	HĚ HF	HĚ HF	€	Ā FEE
IG	TĪ €	Z	GĚĪ H	GĚĪ H	€	Ā FEE
IH	TĪ F	Ý	HĚĪ H	HĚĪ H	€	Ā FEE
IÌ	TĪ F	Z	FĚĪ I	FĚĪ I	€	Ā FEE
IÍ	TĪ G	Ý	ĚĪ H	ĚĪ H	€	Ā FEE
IÎ	TĪ G	Z	ĚĪ G	ĚĪ G	€	Ā FEE
IÏ	TĪ Î	Ý	ĚĪ Í	ĚĪ Í	€	Ā FEE
IÏ	TĪ Î	Z	ĚĪ G	ĚĪ G	€	Ā FEE
IJ	TĪ €	Ý	HĚĪ H	HĚĪ H	€	Ā FEE
I€	TĪ €	Z	FĚĪ GJ	FĚĪ GJ	€	Ā FEE
ÍF	TĪ H	Ý	ĚĪ Ĝ	ĚĪ Ĝ	€	Ā FEE
ÍG	TĪ H	Z	ĚĪ FJ	ĚĪ FJ	€	Ā FEE
ÍH	TĪ I	Ý	GĚĪ I	GĚĪ I	€	Ā FEE
IÌ	TĪ I	Z	FĚĪ FH	FĚĪ FH	€	Ā FEE
IÍ	TĪ Í	Ý	ĚĪ Í	ĚĪ Í	€	Ā FEE
IÎ	TĪ Í	Z	ĚĪ Ī	ĚĪ Ī	€	Ā FEE

A Ya Vyf'8]g]f]Vi hyX' @ UXg'f6 @) , : 'Gfi Wñ fy'K]'fP\$ \$'8 Y] L'L

	T^ { à^/Áæ^ }	Öá^&ç }	ÚæøÁ æ } æ à^ ŽaDøf(Ø) áÁ æ } æ à^ ŽaDøf(Ø) ÚæøÁ } ŽæÁ á	Ò) áÁ } ŽæÁ á	ÚæøÁ } ŽæÁ á	ÚæøÁ } ŽæÁ á
F	TĪ	Ý	ĚĪ HF	ĚĪ HF	€	Ā FEE
G	TĪ	Z	ĚĪ G	ĚĪ G	€	Ā FEE
H	TĪ €	Ý	FĚĪ HJ	FĚĪ HJ	€	Ā FEE
I	TĪ €	Z	HĚĪ FG	HĚĪ FG	€	Ā FEE
Í	TĪ F	Ý	€	€	€	Ā FEE
I	TĪ F	Z	€	€	€	Ā FEE
I	TĪ G	Ý	FĚĪ HJ	FĚĪ HJ	€	Ā FEE
I	TĪ G	Z	HĚĪ FG	HĚĪ FG	€	Ā FEE
J	T ÚI OE	Ý	FĚĪ I	FĚĪ I	€	Ā FEE
F€	T ÚI OE	Z	HĚĪ J	HĚĪ J	€	Ā FEE
FF	T ÚHOE	Ý	FĚĪ GJ	FĚĪ GJ	€	Ā FEE
FG	T ÚHOE	Z	HĚĪ H	HĚĪ H	€	Ā FEE
FH	T ÚGOE	Ý	FĚĪ I	FĚĪ I	€	Ā FEE
FI	T ÚGOE	Z	HĚĪ J	HĚĪ J	€	Ā FEE
FÍ	T ÚFOE	Ý	FĚĪ I	FĚĪ I	€	Ā FEE
FÌ	T ÚFOE	Z	HĚĪ J	HĚĪ J	€	Ā FEE
FÏ	ÖÖ	Ý	FĚĪ JF	FĚĪ JF	€	Ā FEE
FÌ	ÖÖ	Z	GĚĪ H	GĚĪ H	€	Ā FEE
FJ	TĪ I	Ý	GĚĪ G	GĚĪ G	€	Ā FEE
G€	TĪ I	Z	HĚĪ I	HĚĪ I	€	Ā FEE
GF	TĪ IOE	Ý	ĚĪ HF	ĚĪ HF	€	Ā FEE
GG	TĪ IOE	Z	ĚĪ G	ĚĪ G	€	Ā FEE
GH	T ÚI Ô	Ý	FĚĪ I	FĚĪ I	€	Ā FEE
G	T ÚI Ô	Z	HĚĪ J	HĚĪ J	€	Ā FEE
Ĝ	T ÚHÔ	Ý	FĚĪ GJ	FĚĪ GJ	€	Ā FEE
Ĝ	T ÚHÔ	Z	HĚĪ H	HĚĪ H	€	Ā FEE
Ĝ	T ÚĜÔ	Ý	FĚĪ I	FĚĪ I	€	Ā FEE
Ĝ	T ÚĜÔ	Z	HĚĪ J	HĚĪ J	€	Ā FEE

A Ya Vyf'8]g]f]Vi hYX' @ UXg'f6 @) , : 'Gfi Wh fY'K]''fp, \$'8 Yl tL'f c bh]bi YXL

	T { à ^ Á a æ ^	Ö ä ^ ç ä }	Ú ç a Á a æ } a á ^ ç a D f f i } a Á a æ } a á ^ ç a D f f i Ú ç a Ó G & a a } Ž a Á á	Ó) a Á G & a a } Ž a Á á		
GJ	T Ú F Ô	Ý	F È Í Í	F È Í Í	€	À F È È
HÈ	T Ú F Ô	Z	H È Í J	H È Í J	€	À F È È
HF	T Ú Í Ó	Ý	F È Í Í	F È Í Í	€	À F È È
HG	T Ú Í Ó	Z	H È Í J	H È Í J	€	À F È È
HH	T Ú H Ó	Ý	F È Í G	F È Í G	€	À F È È
HI	T Ú H Ó	Z	H È Í I	H È Í I	€	À F È È
HÍ	T Ú G Ó	Ý	F È Í Í	F È Í Í	€	À F È È
HĪ	T Ú G Ó	Z	H È Í J	H È Í J	€	À F È È
Hĩ	T Ú F Ó	Ý	F È Í Í	F È Í Í	€	À F È È
Hì	T Ú F Ó	Z	H È Í J	H È Í J	€	À F È È
HJ	T Ī J	Ý	F È Í F	F È Í F	€	À F È È
I€	T Ī J	Z	H È Í	H È Í	€	À F È È
IF	T Ī È	Ý	G È Í H	G È Í H	€	À F È È
IG	T Ī È	Z	H È Í J	H È Í J	€	À F È È
IH	T Ī F	Ý	F È Í F	F È Í F	€	À F È È
IĪ	T Ī F	Z	H È Í	H È Í	€	À F È È
Iĩ	T Ī G	Ý	F È Í Í	F È Í Í	€	À F È È
Iì	T Ī G	Z	G È Í	G È Í	€	À F È È
IĴ	T Ī Ī	Ý	€	€	€	À F È È
Iĵ	T Ī Ī	Z	€	€	€	À F È È
IJ	T Ī È	Ý	F È Í Ī	F È Í Ī	€	À F È È
Í€	T Ī È	Z	G È Í	G È Í	€	À F È È
ÍF	T J H	Ý	Í È ^ È	Í È ^ È	€	À F È È
ÍG	T J H	Z	È È È F G	È È È F G	€	À F È È
ÍH	T J I	Ý	F È Í Ī	F È Í Ī	€	À F È È
ĪI	T J I	Z	G È Í J	G È Í J	€	À F È È
ĩI	T J Í	Ý	F È Í J	F È Í J	€	À F È È
ìI	T J Í	Z	G È Í F	G È Í F	€	À F È È

A Ya Vyf'8]g]f]Vi hYX' @ UXg'f6 @) - : 'Gfi Wh fY'K]''fp, \$'8 Yl tL

	T { à ^ Á a æ ^	Ö ä ^ ç ä }	Ú ç a Á a æ } a á ^ ç a D f f i } a Á a æ } a á ^ ç a D f f i Ú ç a Ó G & a a } Ž a Á á	Ó) a Á G & a a } Ž a Á á		
F	T I	Ý	€	€	€	À F È È
G	T I	Z	€	€	€	À F È È
H	T I È	Ý	€	€	€	À F È È
I	T I È	Z	F È Í J	F È Í J	€	À F È È
Í	T I F	Ý	€	€	€	À F È È
Ī	T I F	Z	F È Í J	F È Í J	€	À F È È
Iĩ	T I G	Ý	€	€	€	À F È È
Iì	T I G	Z	I È Ĥ	I È Ĥ	€	À F È È
J	T Ú Í Ø È	Ý	€	€	€	À F È È
F€	T Ú Í Ø È	Z	H È Í Í	H È Í Í	€	À F È È
FF	T Ú H Ø È	Ý	€	€	€	À F È È
FG	T Ú H Ø È	Z	H È Í Ī	H È Í Ī	€	À F È È
FH	T Ú G Ø È	Ý	€	€	€	À F È È
FI	T Ú G Ø È	Z	H È Í Í	H È Í Í	€	À F È È
FÍ	T Ú F Ø È	Ý	€	€	€	À F È È
FĪ	T Ú F Ø È	Z	H È Í Í	H È Í Í	€	À F È È
Fĩ	Ö Ö	Ý	€	€	€	À F È È
Fì	Ö Ö	Z	G È Í H	G È Í H	€	À F È È
FJ	T Ī Ī	Ý	€	€	€	À F È È
G€	T Ī Ī	Z	H È Í Ī	H È Í Ī	€	À F È È

A Ya Vyf'8 jgfi]Vi hyX' @ UXg'f6 @') - : 'Gfi Wi fy'K]''fb, \$ '8 Yl È'f7 c bh]bi YXL

	T ^ { à^ / Á æ ^ }	Ö ä ^ & ç }	Ú ç æ Á æ } æ à^ ž a D e i i } á Á æ } æ à^ ž a D e i i } Ú ç æ Á æ } Ž e Ā á	Ò) á Á æ } Ž e Ā á		
GF	T Í I OE	Ý	€	€	€	À FEE
GG	T Í I OE	Z	H È Í I	H È Í I	€	À FEE
GH	T Ú I Ô	Ý	€	€	€	À FEE
G	T Ú I Ô	Z	H È Í I	H È Í I	€	À FEE
G	T Ú H Ô	Ý	€	€	€	À FEE
G	T Ú H Ô	Z	H È Í I	H È Í I	€	À FEE
G	T Ú G Ô	Ý	€	€	€	À FEE
G	T Ú G Ô	Z	H È Í I	H È Í I	€	À FEE
GJ	T Ú F Ô	Ý	€	€	€	À FEE
H€	T Ú F Ô	Z	H È Í I	H È Í I	€	À FEE
HF	T Ú I Ó	Ý	€	€	€	À FEE
HG	T Ú I Ó	Z	H È Í I	H È Í I	€	À FEE
HH	T Ú H Ó	Ý	€	€	€	À FEE
HI	T Ú H Ó	Z	H È Í I	H È Í I	€	À FEE
HÍ	T Ú G Ó	Ý	€	€	€	À FEE
HÍ	T Ú G Ó	Z	H È Í I	H È Í I	€	À FEE
HĪ	T Ú F Ó	Ý	€	€	€	À FEE
HĪ	T Ú F Ó	Z	H È Í I	H È Í I	€	À FEE
HJ	T Í J	Ý	€	€	€	À FEE
I€	T Í J	Z	H È F I	H È F I	€	À FEE
IF	T Ī €	Ý	€	€	€	À FEE
IG	T Ī €	Z	I È Í I	I È Í I	€	À FEE
IH	T Ī F	Ý	€	€	€	À FEE
II	T Ī F	Z	I È Í I	I È Í I	€	À FEE
IÍ	T Ī G	Ý	€	€	€	À FEE
IÍ	T Ī G	Z	H È Í I	H È Í I	€	À FEE
IĪ	T Ī Ī	Ý	€	€	€	À FEE
IĪ	T Ī Ī	Z	È Í I	È Í I	€	À FEE
IJ	T Ī €	Ý	€	€	€	À FEE
I€	T Ī €	Z	È Í I	È Í I	€	À FEE
ÍF	T J H	Ý	€	€	€	À FEE
ÍG	T J H	Z	È Í I	È Í I	€	À FEE
ÍH	T J I	Ý	€	€	€	À FEE
ÍI	T J I	Z	È H I	È H I	€	À FEE
ÍÍ	T J Í	Ý	€	€	€	À FEE
ÍÍ	T J Í	Z	H È Ĝ	H È Ĝ	€	À FEE

A Ya Vyf'8 jgfi]Vi hyX' @ UXg'f6 @ '* \$: 'Gfi Wi fy'K]''fb, \$ '8 Yl È

	T ^ { à^ / Á æ ^ }	Ö ä ^ & ç }	Ú ç æ Á æ } æ à^ ž a D e i i } á Á æ } æ à^ ž a D e i i } Ú ç æ Á æ } Ž e Ā á	Ò) á Á æ } Ž e Ā á		
F	T I	Ý	È È H F	È È H F	€	À FEE
G	T I	Z	È G	È G	€	À FEE
H	T I €	Ý	€	€	€	À FEE
I	T I €	Z	€	€	€	À FEE
Í	T I F	Ý	È È H J	È È H J	€	À FEE
Ī	T I F	Z	H È F G	H È F G	€	À FEE
Ī	T I G	Ý	È È H J	È È H J	€	À FEE
Ī	T I G	Z	H È F G	H È F G	€	À FEE
J	T Ú I OE	Ý	È È Í I	È È Í I	€	À FEE
F€	T Ú I OE	Z	H È J	H È J	€	À FEE
FF	T Ú H OE	Ý	È È Ĝ	È È Ĝ	€	À FEE
FG	T Ú H OE	Z	H È I	H È I	€	À FEE

A Ya Vyf 8 jghf Vi hyx @ Uxg fb @ *% Ghf Wf fyk j'fb (\$ 8 yf ll'ff c bhbi yxl

	T { à ^ Á a æ ^	Ö ä ^ & ç }	Ú ç è Á æ } ä á à ^ Á a æ ^	á Á æ } ä á à ^ Á a æ ^	Ú ç è Á æ } ä á à ^ Á a æ ^	Ö ä ^ & ç }	Ú ç è Á æ } ä á à ^ Á a æ ^
Í	T I F	Ý	È È F Í	È È F Í	€	À F È È	
Î	T I F	Z	G È F Í	G È F Í	€	À F È È	
Ï	T I G	Ý	È È È G	È È È G	€	À F È È	
Ï	T I G	Z	È Ì	È Ì	€	À F È È	
J	T Ú I Ö E	Ý	È È È J	È È È J	€	À F È È	
F€	T Ú I Ö E	Z	F È Ì J	F È Ì J	€	À F È È	
FF	T Ú H Ö E	Ý	È È È H	È È È H	€	À F È È	
FG	T Ú H Ö E	Z	F È G J	F È G J	€	À F È È	
FH	T Ú G Ö E	Ý	È È È J	È È È J	€	À F È È	
FI	T Ú G Ö E	Z	F È Ì J	F È Ì J	€	À F È È	
FÍ	T Ú F Ö E	Ý	È È È J	È È È J	€	À F È È	
FÌ	T Ú F Ö E	Z	F È Ì J	F È Ì J	€	À F È È	
FÏ	Ö Ö	Ý	È È Ì H	È È Ì H	€	À F È È	
FÌ	Ö Ö	Z	F È J F	F È J F	€	À F È È	
FJ	T Ì Ì	Ý	€	€	€	À F È È	
G€	T Ì Ì	Z	€	€	€	À F È È	
GF	T Ì Ì Ö E	Ý	È È Ì	È È Ì	€	À F È È	
GG	T Ì Ì Ö E	Z	F È J H	F È J H	€	À F È È	
GH	T Ú I Ö	Ý	È È È J	È È È J	€	À F È È	
G	T Ú I Ö	Z	F È Ì J	F È Ì J	€	À F È È	
G	T Ú H Ö	Ý	È È È H	È È È H	€	À F È È	
G	T Ú H Ö	Z	F È G J	F È G J	€	À F È È	
G	T Ú G Ö	Ý	È È È J	È È È J	€	À F È È	
G	T Ú G Ö	Z	F È Ì J	F È Ì J	€	À F È È	
GJ	T Ú F Ö	Ý	È È È J	È È È J	€	À F È È	
H€	T Ú F Ö	Z	F È Ì J	F È Ì J	€	À F È È	
HF	T Ú I Ö	Ý	È È È J	È È È J	€	À F È È	
HG	T Ú I Ö	Z	F È Ì J	F È Ì J	€	À F È È	
HH	T Ú H Ö	Ý	È È È H	È È È H	€	À F È È	
HI	T Ú H Ö	Z	F È G J	F È G J	€	À F È È	
HÍ	T Ú G Ö	Ý	È È È J	È È È J	€	À F È È	
HÌ	T Ú G Ö	Z	F È Ì J	F È Ì J	€	À F È È	
HÏ	T Ú F Ö	Ý	È È È J	È È È J	€	À F È È	
HÌ	T Ú F Ö	Z	F È Ì J	F È Ì J	€	À F È È	
HJ	T Ì J	Ý	È È È H F	È È È H F	€	À F È È	
I€	T Ì J	Z	G È H J	G È H J	€	À F È È	
IF	T Ì È	Ý	È È È H	È È È H	€	À F È È	
IG	T Ì È	Z	F È Ì J	F È Ì J	€	À F È È	
IH	T Ì F	Ý	È È È H F	È È È H F	€	À F È È	
II	T Ì F	Z	G È H J	G È H J	€	À F È È	
ÍÍ	T Ì G	Ý	È È H	È È H	€	À F È È	
ÌÌ	T Ì G	Z	È Ì G	È Ì G	€	À F È È	
ÏÏ	T Ì Ì	Ý	È È È H	È È È H	€	À F È È	
ÌÌ	T Ì Ì	Z	F È G J	F È G J	€	À F È È	
IJ	T Ì È	Ý	È È H	È È H	€	À F È È	
Í€	T Ì È	Z	È Ì G	È Ì G	€	À F È È	
ÍF	T J H	Ý	È È Ì J	È È Ì J	€	À F È È	
ÍG	T J H	Z	F È F H	F È F H	€	À F È È	
ÍH	T J I	Ý	È È Ì	È È Ì	€	À F È È	
ÍI	T J I	Z	È È H	È È H	€	À F È È	
ÍÏ	T J Í	Ý	È È G	È È G	€	À F È È	
ÌÌ	T J Í	Z	È È F J	È È F J	€	À F È È	

A Ya Vyf'8 JqfjVi hYX' @ UXq'f6 @ '* & . 'Gfi Wi fY'K]'fB+\$'8 Yl'f' c bhjbi YXL

	T { à ^ Á } ð ^ !	Ö ä ^ & ç }	Ú ç e Á æ } á à ^ ç à b c d e f g h i j k l m n o p q r s t u v w x y z	á á r á s t u v w x y z	€	€	€	€
Í H	T J I	Y	É É I I	É É I I	€	€	€	€
Í I	T J I	Z	€	€	€	€	€	€
Í J	T J Í	Y	É É É É F G J	É É É É F G J	€	€	€	€
Í K	T J Í	Z	€	€	€	€	€	€

A Ya Vyf'8 JqfjVi hYX' @ UXq'f6 @ '* ' . 'Gfi Wi fY'K]'fI \$ \$ '8 Yl'f'

	T { à ^ Á } ð ^ !	Ö ä ^ & ç }	Ú ç e Á æ } á à ^ ç à b c d e f g h i j k l m n o p q r s t u v w x y z	á á r á s t u v w x y z	€	€	€	€
F	TI	Y	É É I	É É I	€	€	€	€
G	TI	Z	É É J H	É É J H	€	€	€	€
H	TI €	Y	É É F I	É É F I	€	€	€	€
I	TI €	Z	É É F I	É É F I	€	€	€	€
Í	TIF	Y	É É É	É É É	€	€	€	€
Í	TIF	Z	É É I	É É I	€	€	€	€
Ï	TIG	Y	É É É	É É É	€	€	€	€
Ì	TIG	Z	É É I	É É I	€	€	€	€
J	T UI O E	Y	É É É J	É É É J	€	€	€	€
F€	T UI O E	Z	É É I I	É É I I	€	€	€	€
FF	T Ú H O E	Y	É É É I	É É É I	€	€	€	€
FG	T Ú H O E	Z	É É É G J	É É É G J	€	€	€	€
FH	T Ú G O E	Y	É É É J	É É É J	€	€	€	€
FI	T Ú G O E	Z	É É I I	É É I I	€	€	€	€
FÍ	T Ú F O E	Y	É É É J	É É É J	€	€	€	€
FÌ	T Ú F O E	Z	É É I I	É É I I	€	€	€	€
FÏ	Ö Ö	Y	É É I H	É É I H	€	€	€	€
FÌ	Ö Ö	Z	É É É J F	É É É J F	€	€	€	€
FJ	T Í I	Y	É É I	É É I	€	€	€	€
G€	T Í I	Z	É É É J H	É É É J H	€	€	€	€
GF	T Í I O E	Y	€	€	€	€	€	€
GG	T Í I O E	Z	€	€	€	€	€	€
GH	T Ú I Ó	Y	É É É J	É É É J	€	€	€	€
G	T Ú I Ó	Z	É É I I	É É I I	€	€	€	€
Ġ	T Ú H Ó	Y	É É É I	É É É I	€	€	€	€
Ġ	T Ú H Ó	Z	É É É G J	É É É G J	€	€	€	€
Ġ	T Ú G Ó	Y	É É É J	É É É J	€	€	€	€
Ġ	T Ú G Ó	Z	É É I I	É É I I	€	€	€	€
GJ	T Ú F Ó	Y	É É É J	É É É J	€	€	€	€
H€	T Ú F Ó	Z	É É I I	É É I I	€	€	€	€
HF	T Ú I Ó	Y	É É É J	É É É J	€	€	€	€
HG	T Ú I Ó	Z	É É I I	É É I I	€	€	€	€
HH	T Ú H Ó	Y	É É É I	É É É I	€	€	€	€
HI	T Ú H Ó	Z	É É É G J	É É É G J	€	€	€	€
HÍ	T Ú G Ó	Y	É É É J	É É É J	€	€	€	€
HÌ	T Ú G Ó	Z	É É I I	É É I I	€	€	€	€
HÏ	T Ú F Ó	Y	É É É J	É É É J	€	€	€	€
HÌ	T Ú F Ó	Z	É É I I	É É I I	€	€	€	€
HJ	T Í J	Y	É É É H F	É É É H F	€	€	€	€
I€	T Í J	Z	É É É H U	É É É H U	€	€	€	€
IF	T Í €	Y	É É É H F	É É É H F	€	€	€	€
IG	T Í €	Z	É É É H U	É É É H U	€	€	€	€
IH	T Í F	Y	É É É H	É É É H	€	€	€	€
II	T Í F	Z	É É I I	É É I I	€	€	€	€



Ô[{]æ^ K T æ^/Â[]• |ç*
 Ô• ä]^ K ØD
 R à Å{ à^ K Ú[b&Å[ÆÆi FG
 T[à^/Åæ^ K I î] éi FÈZY 'TV' ŠU' P

T æ^/JÆGFG
 I K ÈÅT
 Ô@& à^/Â[KÏY

A Ya Vyf'8]glf]Vi hyX'@UXg'f6 @ '* (: 'Gfi Wñ fy'K]'fi ' \$ '8 Yl È'f' c bh]bi YXL

	T^{ à^/Åæ^}	Öã^&ç]	ÚçæÅ æ} æ à^ ŽaD(ÈÈ) àÅ æ} æ à^ ŽaD(ÈÈ) ÚçæÅ &æ]	ŽčĀ á	Ò) àÅ &æ]	ŽčĀ á
HĪ	T ÚFÓ	Ý	ÆÈĪ	ÆÈĪ	€	Å FEE
HÌ	T ÚFÓ	Z	ÆÈĪ J	ÆÈĪ J	€	Å FEE
HJ	T Î J	Ý	ÆÈĪ F	ÆÈĪ F	€	Å FEE
I €	T Î J	Z	ÆÈĪ G	ÆÈĪ G	€	Å FEE
I F	T Î €	Ý	ÆÈĪ H	ÆÈĪ H	€	Å FEE
I G	T Î €	Z	ÆÈĪ J I	ÆÈĪ J I	€	Å FEE
I H	T Î F	Ý	ÆÈĪ F	ÆÈĪ F	€	Å FEE
I I	T Î F	Z	ÆÈĪ G	ÆÈĪ G	€	Å FEE
I Î	T Î G	Ý	ÆÈĪ Î	ÆÈĪ Î	€	Å FEE
I Ì	T Î G	Z	ÆÈĪ É	ÆÈĪ É	€	Å FEE
I Ī	T Î Î	Ý	€	€	€	Å FEE
I Ì	T Î Î	Z	€	€	€	Å FEE
I J	T Î €	Ý	ÆÈĪ Î	ÆÈĪ Î	€	Å FEE
Í €	T Î €	Z	ÆÈĪ É	ÆÈĪ É	€	Å FEE
Í F	T J H	Ý	ÆÈĪ ^È	ÆÈĪ ^È	€	Å FEE
Í G	T J H	Z	ÆÈÈÈ FFG	ÆÈÈÈ FFG	€	Å FEE
Í H	T J I	Ý	ÆÈĪ Î	ÆÈĪ Î	€	Å FEE
Í I	T J I	Z	ÆÈÈÈ J	ÆÈÈÈ J	€	Å FEE
Í Î	T J Î	Ý	ÆÈÈÈ J I	ÆÈÈÈ J I	€	Å FEE
Í Ì	T J Î	Z	ÆÈÈÈ F	ÆÈÈÈ F	€	Å FEE

A Ya Vyf'8]glf]Vi hyX'@UXg'f6 @ '*) : 'Gfi Wñ fy'K a ''f6'8 Yl È

	T^{ à^/Åæ^}	Öã^&ç]	ÚçæÅ æ} æ à^ ŽaD(ÈÈ) àÅ æ} æ à^ ŽaD(ÈÈ) ÚçæÅ &æ]	ŽčĀ á	Ò) àÅ &æ]	ŽčĀ á
F	T I	Ý	€	€	€	Å FEE
G	T I	Z	€	€	€	Å FEE
H	T I €	Ý	€	€	€	Å FEE
I	T I €	Z	ÈÈÈÈ Ğ	ÈÈÈÈ Ğ	€	Å FEE
Í	T I F	Ý	€	€	€	Å FEE
Î	T I F	Z	ÈÈÈÈ Ğ	ÈÈÈÈ Ğ	€	Å FEE
Ī	T I G	Ý	€	€	€	Å FEE
Ì	T I G	Z	ÈÈÈÈ É	ÈÈÈÈ É	€	Å FEE
J	T Ú I ØÈ	Ý	€	€	€	Å FEE
F€	T Ú I ØÈ	Z	ÈÈÈÈ FÎ	ÈÈÈÈ FÎ	€	Å FEE
FF	T Ú H ØÈ	Ý	€	€	€	Å FEE
FG	T Ú H ØÈ	Z	ÈÈÈÈ Ğ	ÈÈÈÈ Ğ	€	Å FEE
FH	T Ú G ØÈ	Ý	€	€	€	Å FEE
FI	T Ú G ØÈ	Z	ÈÈÈÈ FÎ	ÈÈÈÈ FÎ	€	Å FEE
FÍ	T Ú F ØÈ	Ý	€	€	€	Å FEE
FĪ	T Ú F ØÈ	Z	ÈÈÈÈ FÎ	ÈÈÈÈ FÎ	€	Å FEE
FĪ	ÒÒ	Ý	€	€	€	Å FEE
FÌ	ÒÒ	Z	ÈÈÈÈ Î	ÈÈÈÈ Î	€	Å FEE
FJ	T Î Î	Ý	€	€	€	Å FEE
G€	T Î Î	Z	ÈÈÈÈ F H	ÈÈÈÈ F H	€	Å FEE
GF	T Î Î ØÈ	Ý	€	€	€	Å FEE
GG	T Î Î ØÈ	Z	ÈÈÈÈ F H	ÈÈÈÈ F H	€	Å FEE
GH	T Ú I Ô	Ý	€	€	€	Å FEE
G	T Ú I Ô	Z	ÈÈÈÈ FÎ	ÈÈÈÈ FÎ	€	Å FEE
G	T Ú H Ô	Ý	€	€	€	Å FEE
G	T Ú H Ô	Z	ÈÈÈÈ Ğ	ÈÈÈÈ Ğ	€	Å FEE
G	T Ú G Ô	Ý	€	€	€	Å FEE
G	T Ú G Ô	Z	ÈÈÈÈ FÎ	ÈÈÈÈ FÎ	€	Å FEE

A Ya Vyf'8]gfi]Vi hYX' @ UXg'f6 @ '*) : 'Gfi Wi fy'K a ''f\$'8 Yl'f' cb]bi YXL

	T { à^/Áæ^ }	Öä^&ç }	ÙçæÁ æ } æ à^ ŽaD(Ø) áÁ æ } æ à^ ŽaD(Ø) ÙçæÁ &æ } ŽčÁ á	Ò) áÁ &æ } ŽčÁ á
GJ	T ÚFÔ	Ý	€	€
H€	T ÚFÔ	Z	€ FÍ	€ FÍ
HF	T ÚI Ó	Ý	€	€
HG	T ÚI Ó	Z	€ FÍ	€ FÍ
HH	T ÚHÓ	Ý	€	€
HI	T ÚHÓ	Z	€ G	€ G
HÍ	T ÚGÓ	Ý	€	€
HĪ	T ÚGÓ	Z	€ FÍ	€ FÍ
HĪ	T ÚFÓ	Ý	€	€
HĪ	T ÚFÓ	Z	€ FÍ	€ FÍ
HJ	T Î J	Ý	€	€
I€	T Î J	Z	€ HÍ	€ HÍ
IF	T Î €	Ý	€	€
IG	T Î €	Z	€ H	€ H
IH	T Î F	Ý	€	€
IĪ	T Î F	Z	€ H	€ H
IĪ	T Î G	Ý	€	€
IĪ	T Î G	Z	€ G	€ G
IĪ	T Î Ī	Ý	€	€
IĪ	T Î Ī	Z	€ Ī	€ Ī
IJ	T Î €	Ý	€	€
I€	T Î €	Z	€ Ī	€ Ī
ÍF	T JH	Ý	€	€
ÍG	T JH	Z	€ J	€ J
ÍH	T JI	Ý	€	€
ÍI	T JI	Z	€ H	€ H
ÍĪ	T JĪ	Ý	€	€
ÍĪ	T JĪ	Z	€ Ī	€ Ī

A Ya Vyf'8]gfi]Vi hYX' @ UXg'f6 @ ' : 'Gfi Wi fy'K a ''f\$'8 Yl'f'**

	T { à^/Áæ^ }	Öä^&ç }	ÙçæÁ æ } æ à^ ŽaD(Ø) áÁ æ } æ à^ ŽaD(Ø) ÙçæÁ &æ } ŽčÁ á	Ò) áÁ &æ } ŽčÁ á
F	T I	Ý	€ EG	€ EG
G	T I	Z	€ Ī	€ Ī
H	T I €	Ý	€	€
I	T I €	Z	€	€
Í	T I F	Ý	€ H	€ H
Ī	T I F	Z	€ Ī	€ Ī
IĪ	T I G	Ý	€ H	€ H
IĪ	T I G	Z	€ Ī	€ Ī
J	T ÚI ØE	Ý	€ Ī	€ Ī
F€	T ÚI ØE	Z	€ Ī	€ Ī
FF	T ÚHØE	Ý	€ FG	€ FG
FG	T ÚHØE	Z	€ F	€ F
FH	T ÚGØE	Ý	€ Ī	€ Ī
FI	T ÚGØE	Z	€ Ī	€ Ī
FĪ	T ÚFØE	Ý	€ Ī	€ Ī
FĪ	T ÚFØE	Z	€ Ī	€ Ī
FĪ	ÖÖ	Ý	€ HÍ	€ HÍ
FĪ	ÖÖ	Z	€ Ī	€ Ī
FJ	T Î Ī	Ý	€ EG	€ EG
GE	T Î Ī	Z	€ Ī	€ Ī

A Ya Vyf'8]g]f]Vi hYX' @ UXg'f6 @ '* : 'Gfi Wi fy'Ka ''fi \$'8 Y] È'f' cbi]pi YXL

	T { à ^/Á æ ^	Ö ä ^ & ç }	Ú ç æ Á æ } æ à ^ Ž a D (È) á Á æ } æ à ^ Ž a D (È) Ú ç æ Á æ } & æ } Ž a Á á	Ò) á Á æ } Ž a Á á		
GF	T Í I OE	Ý	È È J	È È J	€	À FEE
GG	T Í I OE	Z	È È È	È È È	€	À FEE
GH	T Ú I Ó	Ý	È È Ì	È È Ì	€	À FEE
Q	T Ú I Ó	Z	È È Í	È È Í	€	À FEE
G	T Ú H Ô	Ý	È È F G	È È F G	€	À FEE
G	T Ú H Ô	Z	È È I F	È È I F	€	À FEE
G	T Ú G Ô	Ý	È È Ì	È È Ì	€	À FEE
G	T Ú G Ô	Z	È È Í	È È Í	€	À FEE
GJ	T Ú F Ô	Ý	È È Ì	È È Ì	€	À FEE
HÈ	T Ú F Ô	Z	È È Í	È È Í	€	À FEE
HF	T Ú I Ó	Ý	È È Ì	È È Ì	€	À FEE
HG	T Ú I Ó	Z	È È Í	È È Í	€	À FEE
HH	T Ú H Ó	Ý	È È F G	È È F G	€	À FEE
HI	T Ú H Ó	Z	È È I F	È È I F	€	À FEE
HÍ	T Ú G Ó	Ý	È È Ì	È È Ì	€	À FEE
HÍ	T Ú G Ó	Z	È È Í	È È Í	€	À FEE
HÏ	T Ú F Ó	Ý	È È Ì	È È Ì	€	À FEE
HÏ	T Ú F Ó	Z	È È Í	È È Í	€	À FEE
HJ	T Í J	Ý	È È Í	È È Í	€	À FEE
I €	T Í J	Z	È È È J	È È È J	€	À FEE
IF	T Í È	Ý	È È Í	È È Í	€	À FEE
IG	T Í È	Z	È È È J	È È È J	€	À FEE
IH	T Í F	Ý	È È Í	È È Í	€	À FEE
II	T Í F	Z	È È È	È È È	€	À FEE
IÍ	T Í G	Ý	È È H	È È H	€	À FEE
IÍ	T Í G	Z	È È È	È È È	€	À FEE
IÏ	T Í Í	Ý	È È H	È È H	€	À FEE
IÏ	T Í Í	Z	È È È	È È È	€	À FEE
IJ	T Í È	Ý	€	€	€	À FEE
Í €	T Í È	Z	€	€	€	À FEE
ÍF	T J H	Ý	È È G	È È G	€	À FEE
ÍG	T J H	Z	È È Í	È È Í	€	À FEE
ÍH	T J I	Ý	F È ^ È	F È ^ È	€	À FEE
ÍI	T J I	Z	F È ^ È	F È ^ È	€	À FEE
ÍÏ	T J Í	Ý	È È Ì	È È Ì	€	À FEE
ÍÏ	T J Í	Z	È È I F	È È I F	€	À FEE

A Ya Vyf'8]g]f]Vi hYX' @ UXg'f6 @ '* + : 'Gfi Wi fy'Ka ''fi \$'8 Y] È

	T { à ^/Á æ ^	Ö ä ^ & ç }	Ú ç æ Á æ } æ à ^ Ž a D (È) á Á æ } æ à ^ Ž a D (È) Ú ç æ Á æ } & æ } Ž a Á á	Ò) á Á æ } Ž a Á á		
F	T I	Ý	È È F	È È F	€	À FEE
G	T I	Z	È È È	È È È	€	À FEE
H	T I È	Ý	È È J	È È J	€	À FEE
I	T I È	Z	È È F H	È È F H	€	À FEE
Í	T I F	Ý	È È Í	È È Í	€	À FEE
Î	T I F	Z	È È I H	È È I H	€	À FEE
Ï	T I G	Ý	È È J	È È J	€	À FEE
Ì	T I G	Z	È È F H	È È F H	€	À FEE
J	T Ú I OE	Ý	È È Í	È È Í	€	À FEE
FÈ	T Ú I OE	Z	È È Ì	È È Ì	€	À FEE
FF	T Ú H OE	Ý	È È I F	È È I F	€	À FEE
FG	T Ú H OE	Z	È È F G	È È F G	€	À FEE

A Ya Vyf'8]g]f]Vi hYX' @ UXg'f6 @ ' * + : . Gfi Wñ fy'Ka ''ff \$'8 Yl Lf'f' c b]i YXl

	T { à ^ Á a æ ^	Ö ä ^ & ç }	Ú ç a Á a æ } á à ^ Ž a D e í } á Á a æ } á à ^ Ž a D e í } Ú ç a Á a æ } Ž a Á á	Ò) á Á } Ž a Á á	Ž a Á á	Ò) á Á } Ž a Á á
FH	T Ú G O E	Ý	É I I	É I I	€	À F E E
FI	T Ú G O E	Z	Ë G I	Ë G I	€	À F E E
FÍ	T Ú F O E	Ý	É I I	É I I	€	À F E E
FÌ	T Ú F O E	Z	Ë G I	Ë G I	€	À F E E
FĪ	Ö Ö	Ý	É É	É É	€	À F E E
FĪ	Ö Ö	Z	Ë G I	Ë G I	€	À F E E
FJ	T Ī Ī	Ý	€	€	€	À F E E
Œ	T Ī Ī	Z	€	€	€	À F E E
GF	T Ī Ī O E	Ý	É H F	É H F	€	À F E E
GG	T Ī Ī O E	Z	Ë G I	Ë G I	€	À F E E
GH	T Ú Ī Ö	Ý	É I I	É I I	€	À F E E
GĪ	T Ú Ī Ö	Z	Ë G I	Ë G I	€	À F E E
GĪ	T Ú H Ö	Ý	É I F	É I F	€	À F E E
GĪ	T Ú H Ö	Z	Ë F G	Ë F G	€	À F E E
GĪ	T Ú G Ö	Ý	É I I	É I I	€	À F E E
GĪ	T Ú G Ö	Z	Ë G I	Ë G I	€	À F E E
GJ	T Ú F Ö	Ý	É I I	É I I	€	À F E E
H€	T Ú F Ö	Z	Ë G I	Ë G I	€	À F E E
HF	T Ú Ī Ö	Ý	É I I	É I I	€	À F E E
HG	T Ú Ī Ö	Z	Ë G I	Ë G I	€	À F E E
HH	T Ú H Ö	Ý	É I F	É I F	€	À F E E
HĪ	T Ú H Ö	Z	Ë F G	Ë F G	€	À F E E
HĪ	T Ú G Ö	Ý	É I I	É I I	€	À F E E
HĪ	T Ú G Ö	Z	Ë G I	Ë G I	€	À F E E
HĪ	T Ú F Ö	Ý	É I I	É I I	€	À F E E
HĪ	T Ú F Ö	Z	Ë G I	Ë G I	€	À F E E
HJ	T Ī J	Ý	É É	É É	€	À F E E
I€	T Ī J	Z	Ë Ī Ī	Ë Ī Ī	€	À F E E
IF	T Ī €	Ý	É F	É F	€	À F E E
IG	T Ī €	Z	Ë Ī Ī	Ë Ī Ī	€	À F E E
IH	T Ī F	Ý	É É	É É	€	À F E E
IĪ	T Ī F	Z	Ë Ī Ī	Ë Ī Ī	€	À F E E
IĪ	T Ī G	Ý	É H I	É H I	€	À F E E
IĪ	T Ī G	Z	Ë G I	Ë G I	€	À F E E
IĪ	T Ī Ī	Ý	É I F	É I F	€	À F E E
IĪ	T Ī Ī	Z	Ë F G	Ë F G	€	À F E E
IJ	T Ī €	Ý	É H I	É H I	€	À F E E
I€	T Ī €	Z	Ë G I	Ë G I	€	À F E E
ÍF	T J H	Ý	É Ī Ī	É Ī Ī	€	À F E E
ÍG	T J H	Z	Ë Ī H	Ë Ī H	€	À F E E
ÍH	T J I	Ý	É Ī Ī	É Ī Ī	€	À F E E
ĪĪ	T J I	Z	Ë Ī Ī	Ë Ī Ī	€	À F E E
ĪĪ	T J Ī	Ý	É Ī Ī	É Ī Ī	€	À F E E
ĪĪ	T J Ī	Z	Ë Ī F	Ë Ī F	€	À F E E

A Ya Vyf'8]g]f]Vi hYX' @ UXg'f6 @ ' * + : . Gfi Wñ fy'Ka ''ff \$'8 Yl Lf'f' c b]i YXl

	T { à ^ Á a æ ^	Ö ä ^ & ç }	Ú ç a Á a æ } á à ^ Ž a D e í } á Á a æ } á à ^ Ž a D e í } Ú ç a Á a æ } Ž a Á á	Ò) á Á } Ž a Á á	Ž a Á á	Ò) á Á } Ž a Á á
F	T I	Ý	É F I	É F I	€	À F E E
G	T I	Z	€	€	€	À F E E
H	T I €	Ý	É Ī J	É Ī J	€	À F E E
I	T I €	Z	€	€	€	À F E E

A Ya Vyf'8]gfh]Vi hYX' @ UXg'f6 @ '*, : 'Gfi Wh fY'Ka ''fi \$'8 Yl Lf'f' c b h j p i YXL

	T { à^/Ä æ ^	Ö ä } ^ !	Ú ç æ Ä æ } ä ^ Z ä D æ i D) á Ä æ } ä ^ Z ä D æ i D Ü ç æ Ä Ü ç æ Ä } Z ä á	Ö) á Ä Ü ç æ Ä } Z ä á		
Í	T I F	Ý	Ě Ī J	Ě Ī J	€	Ä FEE
Î	T I F	Z	€	€	€	Ä FEE
Ï	T I G	Ý	€	€	€	Ä FEE
Ì	T I G	Z	€	€	€	Ä FEE
J	T Ú I Ö E	Ý	Ě F Í	Ě F Í	€	Ä FEE
F€	T Ú I Ö E	Z	€	€	€	Ä FEE
FF	T Ú H Ö E	Ý	Ě Ğ	Ě Ğ	€	Ä FEE
FG	T Ú H Ö E	Z	€	€	€	Ä FEE
FH	T Ú G Ö E	Ý	Ě F Í	Ě F Í	€	Ä FEE
FI	T Ú G Ö E	Z	€	€	€	Ä FEE
FÍ	T Ú F Ö E	Ý	Ě F Í	Ě F Í	€	Ä FEE
FÎ	T Ú F Ö E	Z	€	€	€	Ä FEE
FÏ	Ö Ö	Ý	Ě Ī	Ě Ī	€	Ä FEE
FÌ	Ö Ö	Z	€	€	€	Ä FEE
FJ	T Î Ī	Ý	Ě Ě Ī	Ě Ě Ī	€	Ä FEE
G€	T Î Ī	Z	€	€	€	Ä FEE
GF	T Î Ī Ö E	Ý	Ě Ě Ī	Ě Ě Ī	€	Ä FEE
GG	T Î Ī Ö E	Z	€	€	€	Ä FEE
GH	T Ú I Ö	Ý	Ě F Í	Ě F Í	€	Ä FEE
G	T Ú I Ö	Z	€	€	€	Ä FEE
G	T Ú H Ö	Ý	Ě Ğ	Ě Ğ	€	Ä FEE
G	T Ú H Ö	Z	€	€	€	Ä FEE
G	T Ú G Ö	Ý	Ě F Í	Ě F Í	€	Ä FEE
G	T Ú G Ö	Z	€	€	€	Ä FEE
GJ	T Ú F Ö	Ý	Ě F Í	Ě F Í	€	Ä FEE
H€	T Ú F Ö	Z	€	€	€	Ä FEE
HF	T Ú I Ö	Ý	Ě F Í	Ě F Í	€	Ä FEE
HG	T Ú I Ö	Z	€	€	€	Ä FEE
HH	T Ú H Ö	Ý	Ě Ğ	Ě Ğ	€	Ä FEE
HI	T Ú H Ö	Z	€	€	€	Ä FEE
HÍ	T Ú G Ö	Ý	Ě F Í	Ě F Í	€	Ä FEE
HÎ	T Ú G Ö	Z	€	€	€	Ä FEE
HÏ	T Ú F Ö	Ý	Ě F Í	Ě F Í	€	Ä FEE
HÌ	T Ú F Ö	Z	€	€	€	Ä FEE
HJ	T Î J	Ý	Ě Ğ Ī	Ě Ğ Ī	€	Ä FEE
I€	T Î J	Z	€	€	€	Ä FEE
IF	T Î €	Ý	Ě H	Ě H	€	Ä FEE
IG	T Î €	Z	€	€	€	Ä FEE
IH	T Î F	Ý	Ě H	Ě H	€	Ä FEE
IÌ	T Î F	Z	€	€	€	Ä FEE
IÍ	T Î G	Ý	€	€	€	Ä FEE
IÎ	T Î G	Z	€	€	€	Ä FEE
IÏ	T Î Ī	Ý	Ě Ī J	Ě Ī J	€	Ä FEE
IÌ	T Î Ī	Z	€	€	€	Ä FEE
IJ	T Î €	Ý	Ě Ī J	Ě Ī J	€	Ä FEE
Í€	T Î €	Z	€	€	€	Ä FEE
ÍF	T J H	Ý	Ě Ī Ī	Ě Ī Ī	€	Ä FEE
ÍG	T J H	Z	€	€	€	Ä FEE
ÍH	T J I	Ý	Ě Ī H	Ě Ī H	€	Ä FEE
ÍÌ	T J I	Z	€	€	€	Ä FEE
ÍÍ	T J Í	Ý	Ě Ī Ī	Ě Ī Ī	€	Ä FEE
ÍÎ	T J Í	Z	€	€	€	Ä FEE

A Ya Vyf'8]g]f]Vi hYX' @ UXg'f6 @ '+\$. 'Gfi Wi fy'Ka ''f% \$'8 Y] ŁŁfV cb]i YXL

	T^ { à^/Áæ^ ^	Öä^&ç	ÚçæÁ æ } ā ā^ ŽaDfēēD) āÁ æ } ā ā^ ŽaDfēēē	ÚçæÁ Š } &æā } Žēā á	Ò) ā ÁŠ } &æā } Žēā á	
IÍ	TĪG	Ý	ĪH	ĪH	€	Ā FEE
IĪ	TĪG	Z	Īē	Īē	€	Ā FEE
IĪ	TĪĪ	Ý	€	€	€	Ā FEE
IĪ	TĪĪ	Z	€	€	€	Ā FEE
IJ	TĪ€	Ý	ĪH	ĪH	€	Ā FEE
I€	TĪ€	Z	Īē	Īē	€	Ā FEE
IF	TJH	Ý	FĪē	FĪē	€	Ā FEE
IG	TJH	Z	GĪē	GĪē	€	Ā FEE
IH	TJI	Ý	ĪĪ	ĪĪ	€	Ā FEE
IĪ	TJI	Z	ĪĪF	ĪĪF	€	Ā FEE
IĪ	TJĪ	Ý	ĪĪG	ĪĪG	€	Ā FEE
IĪ	TJĪ	Z	ĪĪĪ	ĪĪĪ	€	Ā FEE

A Ya Vyf'8]g]f]Vi hYX' @ UXg'f6 @ '+%. 'Gfi Wi fy'Ka ''f% \$'8 Y] ŁŁ

	T^ { à^/Áæ^ ^	Öä^&ç	ÚçæÁ æ } ā ā^ ŽaDfēēD) āÁ æ } ā ā^ ŽaDfēēē	ÚçæÁ Š } &æā } Žēā á	Ò) ā ÁŠ } &æā } Žēā á	
F	TI	Ý	€	€	€	Ā FEE
G	TI	Z	€	€	€	Ā FEE
H	TI€	Ý	€	€	€	Ā FEE
I	TI€	Z	ĪēG	ĪēG	€	Ā FEE
I	TIF	Ý	€	€	€	Ā FEE
I	TIF	Z	ĪēG	ĪēG	€	Ā FEE
I	TIG	Ý	€	€	€	Ā FEE
I	TIG	Z	Īēē	Īēē	€	Ā FEE
J	TÚI OE	Ý	€	€	€	Ā FEE
F€	TÚI OE	Z	ĪēFĪ	ĪēFĪ	€	Ā FEE
FF	TÚHOE	Ý	€	€	€	Ā FEE
FG	TÚHOE	Z	ĪēG	ĪēG	€	Ā FEE
FH	TÚGOE	Ý	€	€	€	Ā FEE
FI	TÚGOE	Z	ĪēFĪ	ĪēFĪ	€	Ā FEE
FĪ	TÚFOE	Ý	€	€	€	Ā FEE
FĪ	TÚFOE	Z	ĪēFĪ	ĪēFĪ	€	Ā FEE
FĪ	ÖÖ	Ý	€	€	€	Ā FEE
FĪ	ÖÖ	Z	ĪēĪ	ĪēĪ	€	Ā FEE
FJ	TĪĪ	Ý	€	€	€	Ā FEE
G€	TĪĪ	Z	ĪēFH	ĪēFH	€	Ā FEE
GF	TĪĪOE	Ý	€	€	€	Ā FEE
GG	TĪĪOE	Z	ĪēFH	ĪēFH	€	Ā FEE
GH	TÚI Ô	Ý	€	€	€	Ā FEE
G	TÚI Ô	Z	ĪēFĪ	ĪēFĪ	€	Ā FEE
G	TÚHÔ	Ý	€	€	€	Ā FEE
G	TÚHÔ	Z	ĪēG	ĪēG	€	Ā FEE
G	TÚGÔ	Ý	€	€	€	Ā FEE
G	TÚGÔ	Z	ĪēFĪ	ĪēFĪ	€	Ā FEE
GJ	TÚFÔ	Ý	€	€	€	Ā FEE
H€	TÚFÔ	Z	ĪēFĪ	ĪēFĪ	€	Ā FEE
HF	TÚI Ó	Ý	€	€	€	Ā FEE
HG	TÚI Ó	Z	ĪēFĪ	ĪēFĪ	€	Ā FEE
HH	TÚHÓ	Ý	€	€	€	Ā FEE
HI	TÚHÓ	Z	ĪēG	ĪēG	€	Ā FEE
HĪ	TÚGÓ	Ý	€	€	€	Ā FEE
HĪ	TÚGÓ	Z	ĪēFĪ	ĪēFĪ	€	Ā FEE

A Ya Vyf'8]g]f]Vi hYX' @ UXg'f6 @' +) : 'Gfi Wñ fy'Ka ''fl \$\$'8 Yf Lf'f' c b]i YXL

	T { à ^! Á æ ^	Ö ä & ç }	Ú ç æ Á æ } á à ^! Á æ } á à ^! Á æ } Ú ç æ Á æ } á à ^! Á æ }	Ú ç æ Á æ } á à ^! Á æ }	Ú ç æ Á æ } á à ^! Á æ }	Ú ç æ Á æ } á à ^! Á æ }
Í	T I F	Ý	Û F J	Û F J	€	À F E E
Î	T I F	Z	Û F H	Û F H	€	À F E E
Ï	T I G	Ý	Û F J	Û F J	€	À F E E
Ï	T I G	Z	Û F H	Û F H	€	À F E E
J	T Ú I O E	Ý	Û I I	Û I I	€	À F E E
F€	T Ú I O E	Z	Û G I	Û G I	€	À F E E
FF	T Ú H O E	Ý	Û I F	Û I F	€	À F E E
FG	T Ú H O E	Z	Û F G	Û F G	€	À F E E
FH	T Ú G O E	Ý	Û I I	Û I I	€	À F E E
FI	T Ú G O E	Z	Û G I	Û G I	€	À F E E
FÍ	T Ú F O E	Ý	Û I I	Û I I	€	À F E E
FÌ	T Ú F O E	Z	Û G I	Û G I	€	À F E E
FÏ	Ö Ö	Ý	Û é	Û é	€	À F E E
FÌ	Ö Ö	Z	Û G I	Û G I	€	À F E E
FJ	T Î I	Ý	Û H F	Û H F	€	À F E E
G€	T Î I	Z	Û é	Û é	€	À F E E
GF	T Î I O E	Ý	€	€	€	À F E E
GG	T Î I O E	Z	€	€	€	À F E E
GH	T Ú I Ö	Ý	Û I I	Û I I	€	À F E E
G	T Ú I Ö	Z	Û G I	Û G I	€	À F E E
G	T Ú H Ö	Ý	Û I F	Û I F	€	À F E E
G	T Ú H Ö	Z	Û F G	Û F G	€	À F E E
G	T Ú G Ö	Ý	Û I I	Û I I	€	À F E E
G	T Ú G Ö	Z	Û G I	Û G I	€	À F E E
GJ	T Ú F Ö	Ý	Û I I	Û I I	€	À F E E
H€	T Ú F Ö	Z	Û G I	Û G I	€	À F E E
HF	T Ú I Ó	Ý	Û I I	Û I I	€	À F E E
HG	T Ú I Ó	Z	Û G I	Û G I	€	À F E E
HH	T Ú H Ó	Ý	Û I F	Û I F	€	À F E E
HI	T Ú H Ó	Z	Û F G	Û F G	€	À F E E
HÍ	T Ú G Ó	Ý	Û I I	Û I I	€	À F E E
HÌ	T Ú G Ó	Z	Û G I	Û G I	€	À F E E
HÏ	T Ú F Ó	Ý	Û I I	Û I I	€	À F E E
HÌ	T Ú F Ó	Z	Û G I	Û G I	€	À F E E
HJ	T Í J	Ý	Û é	Û é	€	À F E E
I€	T Í J	Z	Û I I	Û I I	€	À F E E
IF	T Í €	Ý	Û é	Û é	€	À F E E
IG	T Í €	Z	Û I I	Û I I	€	À F E E
IH	T Í F	Ý	Û F	Û F	€	À F E E
II	T Í F	Z	Û I I	Û I I	€	À F E E
IÍ	T Í G	Ý	Û H I	Û H I	€	À F E E
IÌ	T Í G	Z	Û G I	Û G I	€	À F E E
IÏ	T Î I	Ý	Û H I	Û H I	€	À F E E
IÌ	T Î I	Z	Û G I	Û G I	€	À F E E
IJ	T Í €	Ý	Û I F	Û I F	€	À F E E
I€	T Í €	Z	Û F G	Û F G	€	À F E E
ÍF	T J H	Ý	Û I I	Û I I	€	À F E E
ÍG	T J H	Z	Û J F	Û J F	€	À F E E
ÍH	T J I	Ý	Û I I	Û I I	€	À F E E
ÍI	T J I	Z	Û H H	Û H H	€	À F E E
ÍÍ	T J Í	Ý	Û I I	Û I I	€	À F E E
ÍÌ	T J Í	Z	Û J Í	Û J Í	€	À F E E

A Ya Vyf'8]g|f]Vi hYX' @ UXg'f6 @' , % . '6 @ ' - 'HF Ubg]Ybh5 f YU @ UXg'f7 c bh]bi YXL

	T ^ { à^ / ă) æ ^	Ö ä ^ & ç	Ú ç è Á æ } à à ^ Ž a D è È Ì Ò) á Á æ } à à ^ Ž a D è È Ì Ò ç è Á æ } Ž a Ā á	Ú ç è Á æ } à à ^ Ž a D è È Ì Ò) á Á æ } à à ^ Ž a D è È Ì Ò ç è Á æ } Ž a Ā á	Ú ç è Á æ } à à ^ Ž a D è È Ì Ò) á Á æ } à à ^ Ž a D è È Ì Ò ç è Á æ } Ž a Ā á	Ò) á Á æ } à à ^ Ž a Ā á
IÍ	TIG	Ÿ	È È Ì	È È Ì	Ì È G	Ì È Ì
Ī	TIG	Ÿ	È È Ì	È È Ì	Ì È Ì	Ì È Ì
İ	TIG	Ÿ	È È Ì	È È Ì	Ì È Ì	J È J
Ĭ	TIG	Ÿ	È È Ì	È È Ì	J È J	J È F
IJ	TIG	Ÿ	È È Ì	È È G	J È F	F È G H
Í€	TIG	Ÿ	È È G	È È Ì	F È G H	F È È
ÍF	TIG	Ÿ	È È Ì	È È Ì	F È È	F È F

A Ya Vyf'8]g|f]Vi hYX' @ UXg'f6 @' , & . '6 @ ' (\$ 'HF Ubg]Ybh5 f YU @ UXg'f

	T ^ { à^ / ă) æ ^	Ö ä ^ & ç	Ú ç è Á æ } à à ^ Ž a D è È Ì Ò) á Á æ } à à ^ Ž a D è È Ì Ò ç è Á æ } Ž a Ā á	Ú ç è Á æ } à à ^ Ž a D è È Ì Ò) á Á æ } à à ^ Ž a D è È Ì Ò ç è Á æ } Ž a Ā á	Ú ç è Á æ } à à ^ Ž a D è È Ì Ò) á Á æ } à à ^ Ž a D è È Ì Ò ç è Á æ } Ž a Ā á	Ò) á Á æ } à à ^ Ž a Ā á
F	TI	Ÿ	È È F	È È F	G È H	H È J
G	TI€	Ÿ	È È G	È È G	F È G	G È H
H	TI€	Ÿ	È È G	È È H	G È H	G È I
I	TI€	Ÿ	È È H	È È Ì	G È I	H È Ì
Í	TI€	Ÿ	È È Ì	È È Ì	H È Ì	I È F
Ī	TI€	Ÿ	È È Ì	È È Ì	I È F	I È G
İ	TI€	Ÿ	È È Ì	È È Ì	I È G	Ì È J
Ĭ	TI€	Ÿ	È È Ì	È È Ì	Ì È J	Ì È F
J	TI€	Ÿ	È È Ì	È È Ì	Ì È F	Ì È J
F€	TI€	Ÿ	È È Ì	È È Ì	Ì È F	Ì È G
FF	TI€	Ÿ	È È Ì	È È Ì	Ì È G	Ì È Ì
FG	TI€	Ÿ	È È Ì	È È Ì	Ì È Ì	Ì È Ī
FH	TI€	Ÿ	È È Ì	È È Ì	Ì È Ī	J È J
FI	TI€	Ÿ	È È Ì	È È Ì	J È J	J È F
FÍ	TI€	Ÿ	È È Ì	È È H	J È F	F È G H
FĪ	TI€	Ÿ	È È H	È È G	F È G H	F È È
Fİ	TI€	Ÿ	È È G	È È G	F È È	F È F
FĬ	TĪ	Ÿ	È È F	È È F	G È H	H È J
FJ	TIF	Ÿ	È È G	È È G	F È G	G È H
G€	TIF	Ÿ	È È G	È È H	G È H	G È I
GF	TIF	Ÿ	È È H	È È Ì	G È I	H È Ì
GG	TIF	Ÿ	È È Ì	È È Ì	H È Ì	I È F
GH	TIF	Ÿ	È È Ì	È È Ì	I È F	I È G
G	TIF	Ÿ	È È Ì	È È Ì	I È G	Ì È J
Ī	TIF	Ÿ	È È Ì	È È Ì	Ì È J	Ì È F
İ	TIF	Ÿ	È È Ì	È È Ì	Ì È F	Ì È J
Ĭ	TIF	Ÿ	È È Ì	È È Ì	Ì È J	Ì È F
GJ	TIF	Ÿ	È È Ì	È È Ì	Ì È J	Ì È F
H€	TIF	Ÿ	È È Ì	È È Ì	Ì È Ī	J È J
HF	TIF	Ÿ	È È Ì	È È Ì	J È J	J È F
HG	TIF	Ÿ	È È Ì	È È H	J È F	F È G H
HH	TIF	Ÿ	È È H	È È G	F È G H	F È È
HI	TIF	Ÿ	È È G	È È G	F È È	F È F
HÍ	TĪ Ò È	Ÿ	È È F	È È F	G È H	H È J
HĪ	TIG	Ÿ	È È G	È È G	F È G	G È H
Hİ	TIG	Ÿ	È È G	È È H	G È H	G È I
HĬ	TIG	Ÿ	È È H	È È Ì	G È I	H È Ì
HJ	TIG	Ÿ	È È Ì	È È Ì	H È Ì	I È F
I€	TIG	Ÿ	È È Ì	È È Ì	I È F	I È G
IF	TIG	Ÿ	È È Ì	È È Ì	I È G	Ì È J



I. Mount-to-Tower Connection Check

RISA Model Data

Nodes (labeled per RISA)	Orientation (per graphic of typical platform)
N3	270
N88	150
N85A	30

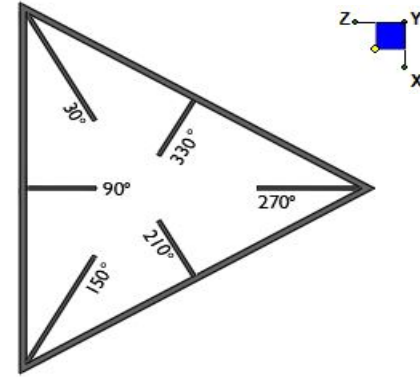

TYPICAL PLATFORM

Tower Connection Bolt Checks

Any moment resistance?:

Bolt Quantity per Reaction:

d_x (in) (Delta X of typ. bolt config. sketch):

d_y (in) (Delta Y of typ. bolt config. sketch):

Bolt Type:

Bolt Diameter (in):

Required Tensile Strength (kips):

Required Shear Strength (kips):

Tensile Strength / bolt (kips):

Shear Strength / bolt (kips):

Tensile Capacity Overall:

Shear Capacity Overall:

yes
4
3
8
A325N
0.625
15.1
2.9
20.7
12.4
18.2%*
5.8%

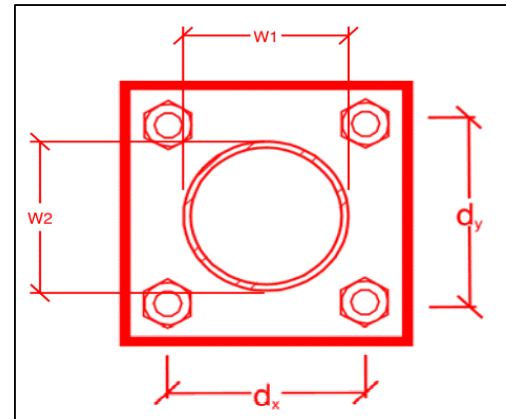

*Note: Tension reduction not required if tension or shear capacity < 30%

Tower Connection Plate and Weld Check

Connecting Standoff Member Shape:

Plate Width (in):

Plate Height (in):

W1 (in):

W2 (in):

Fy (ksi, plate):

t_{plate} (in):

Weld Size (1/16 in):

$\Phi * R_n$ (kip/in):

Required Weld Strength (kip/in):

Plate Bending Capacity:

Weld Capacity:

Rect
6
10
4
4
36
0.5
3
4.18
1.08
66.7%
25.9%

Max Plate Bending Strengths

Mu_{xx} (kip-in):	8.1
$\Phi * Mn_{xx}$ (kip-in):	12.2
Mu_{yy} (kip-in):	0.0
$\Phi * Mn_{yy}$ (kip-in):	20.3

Mount Desktop – Post Modification Inspection (PMI) Report Requirements

Documents & Photos Required from Contractor – Mount Modification

Purpose – to provide Maser Consulting Connecticut the proper documentation in order to complete the required Mount Desktop review of the Post Modification Inspection Report.

- Contractor is responsible for making certain the photos provided as noted below provide confirmation that the modification was completed in accordance with the modification drawings.
- Contractor shall relay any data that can impact the performance of the mount or the mount modification, this includes safety issues.

Base Requirements:

- Any special photos outside of the standard requirements will be indicated on the drawings
- Provide “as built drawings” showing contractor’s name, preparer’s signature, and date. Any deviations from the drawings (proposed modification) must be shown.
- Notation that all hardware was properly installed, and the existing hardware was inspected for any issues.
- Verification that loading is as communicated in the modification drawings. NOTE If loading is different than what is conveyed in the modification drawing contact Maser Consulting Connecticut immediately.
- Each photo should be time and date stamped
- Photos should be high resolution and submitted in a Zip File and should be organized in the file structure as depicted in Schedule A attached.
- Contractor shall ensure that the safety climb wire rope is supported and not adversely impacted by the install of the modification components. This may involve the install of wire rope guides, or other items to protect the wire rope.
- The photos in the file structure should be uploaded to <https://pmi.vzsmart.com> as depicted on the drawings

Photo Requirements:

- Base and “During Installation Photos”
 - Base pictures include
 - Photo of Gate Signs showing the tower owner, site name, and number
 - Photo of carrier shelter showing the carrier site name and number if available
 - Photos of the galvanizing compound and/or paint used (if applicable), clearly showing the label and name
 - “During Installation Photos if provided - must be placed only in this folder
- Photos taken at ground level
 - Overall tower structure before and after installation of the modifications
 - Photos of the appropriate mount before and after installation of the modifications; if the mounts are at different rad elevations, pictures must be provided for all elevations that the modifications were installed

- Photos taken at Mount Elevation

- Photos showing each individual sector before and also after installation of modifications. Each entire sector must be in one photo to show in the inter-connection of members.
 - These photos should also certify that the placement and geometry of the equipment on the mount is as depicted on the sketch and table in the mount analysis
- Close-up photos of each installed modification per the modification drawings; pictures should also include connection hardware (U-bolts, bolts, nuts, all-threaded rods, etc.)
- Photos showing the measurements of the installed modification member sizes (i.e. lengths, widths, depths, diameters, thicknesses)
- Photos showing the elevation or distances of the installed modifications from the appropriate reference locations shown in the modification drawings
- Photos showing the installed modifications onto the tower with tape drop measurements (if applicable) (i.e. ring/collar mounts, tie-backs, V-bracing kits, etc.); if the existing mount elevation needs to be changed according to the modification drawings, a tape drop measurement shall be provided before the elevation change
- Photos showing the safety climb wire rope above and below the mount prior to modification.
- Photos showing the climbing facility and safety climb if present.

Material Certification:

- Materials utilized must be as per specification on the drawings or the equivalent as validated by Maser Consulting Connecticut.
 - If the drawings are as specified on the drawings
 - The contractor should provide the packing list or the materials utilized to perform the mount modification
 - If an equivalent is utilized
 - It is required that the Maser Consulting Connecticut certification of such is included in the contractor submission package. There may be an additional charge for this certification if the equivalent submission doesn't meet specifications as prescribed in the drawings.
- The contractor must certify that the materials meet these specifications by one of these methods.

















The Material utilized was as specified on the Maser Consulting Connecticut Mount Modification Drawings and included in the Material certification folder is a packing list or invoice for these materials

The material utilized was an "equivalent" and included as part of the contractor submission is the Maser Consulting Connecticut certification, invoices, or specifications validating accepted status

Certifying Individual: Company _____

Name _____

Schedule A – Photo & Document File Structure

-  VzW Site Number / Name
 -  Base & “During Installation” Photos
 -  Pre-Installation Photos
 -  Alpha
 -  Beta
 -  Gamma
 -  Ground Level
 -  Tape Drop
 -  Post-Installation Photos
 -  Alpha
 -  Beta
 -  Gamma
 -  Ground Level
 -  Tape Drop
 -  Photos of climbing facility and safety climb – If Present
-  Certifications – Submission of this document including certifications
-  Specific Required Additional Photos

Plan View

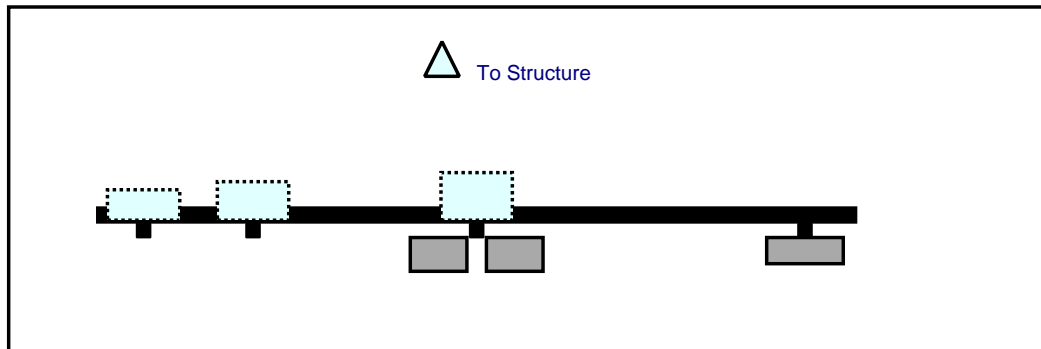

Front View
Looking at Structure

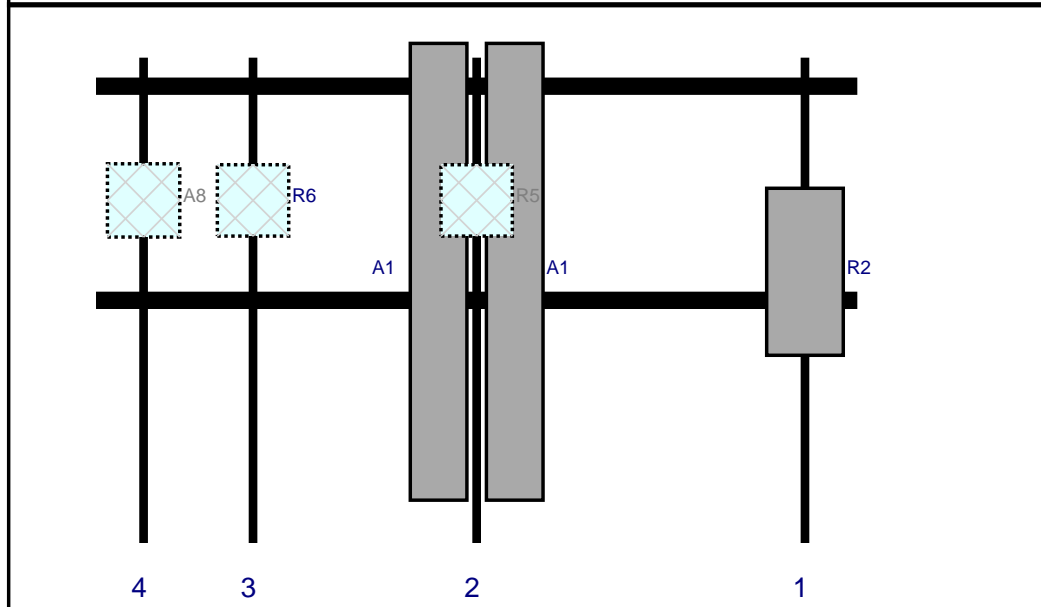

Ref#	Model	Height (in)	Width (in)	H Dist Frm L.	Pipe #	Pipe Pos V	Ant Pos	C. Ant Frm T.	Ant H Off	Status	Validation
R2	MT6407-77A	35.1	16.1	149	1	a	Front	45	0	Added	
A1	NHH-65C-R2B	96	11.9	80	2	a	Front	45	8	Added	
A1	NHH-65C-R2B	96	11.9	80	2	b	Front	45	-8	Added	
R5	B2/B66A RRH-BR04	15	15	80	2	a	Behind	30	0	Added	
R6	B5/B13 RRH-BR04C	15	15	33	3	a	Behind	30	0	Added	
A8	TD-850B-LTE78-43	15.4	15.2	10	4	a	Behind	30	0	Added	

Plan View

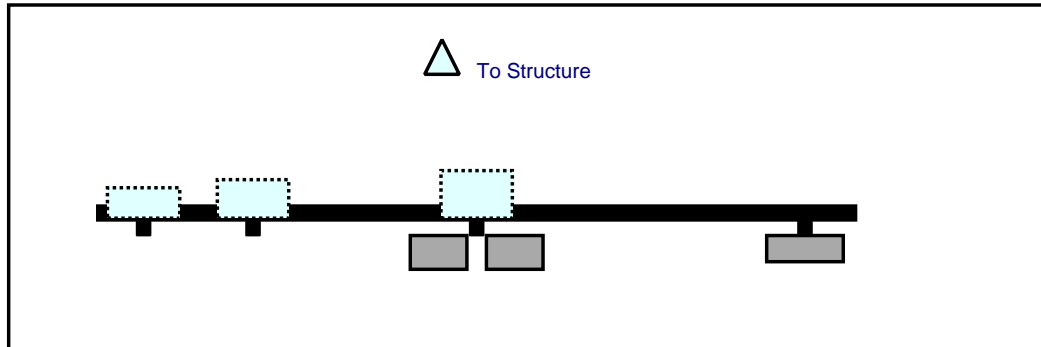

Front View
Looking at Structure

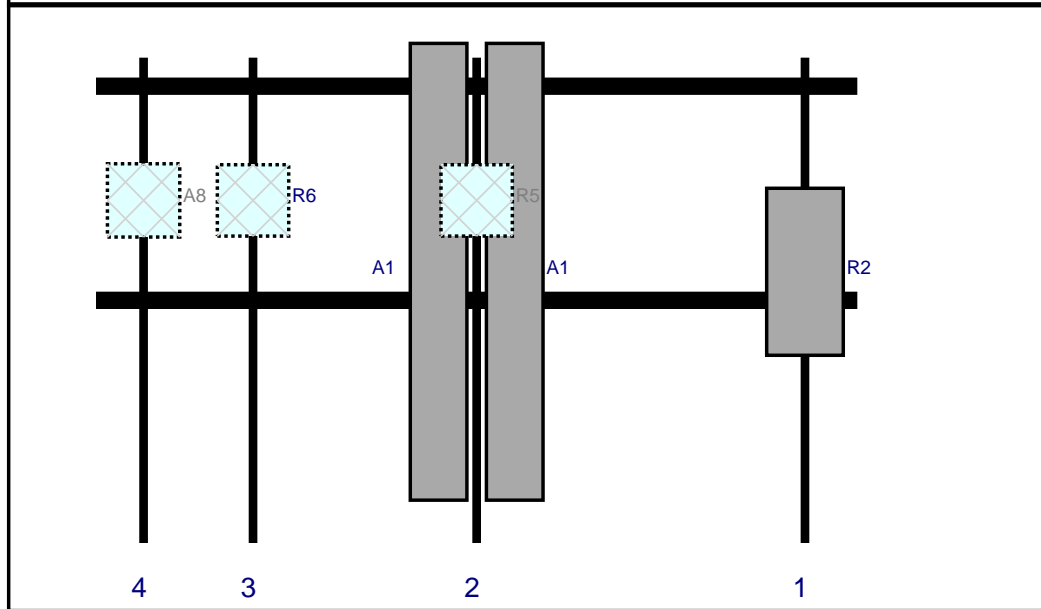

Ref#	Model	Height (in)	Width (in)	H Dist Frm L.	Pipe #	Pipe Pos V	Ant Pos	C. Ant Frm T.	Ant H Off	Status	Validation
R2	MT6407-77A	35.1	16.1	149	1	a	Front	45	0	Added	
A1	NHH-65C-R2B	96	11.9	80	2	a	Front	45	8	Added	
A1	NHH-65C-R2B	96	11.9	80	2	b	Front	45	-8	Added	
R5	B2/B66A RRH-BR04	15	15	80	2	a	Behind	30	0	Added	
R6	B5/B13 RRH-BR04C	15	15	33	3	a	Behind	30	0	Added	
A8	TD-850B-LTE78-43	15.4	15.2	10	4	a	Behind	30	0	Added	

Plan View

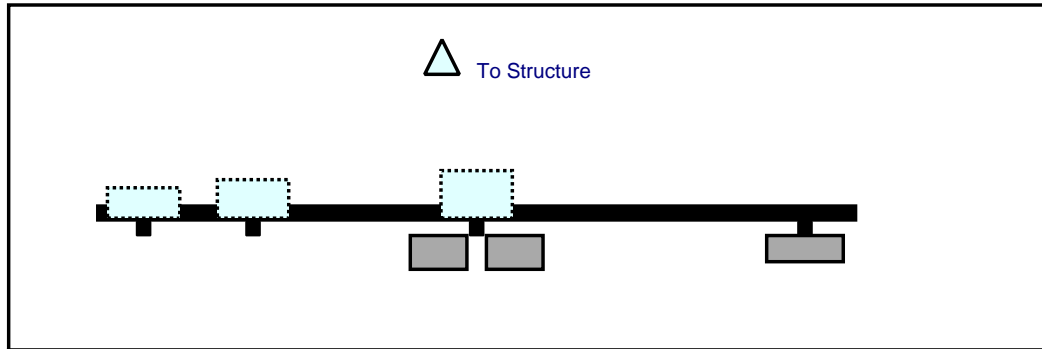

Front View
Looking at Structure

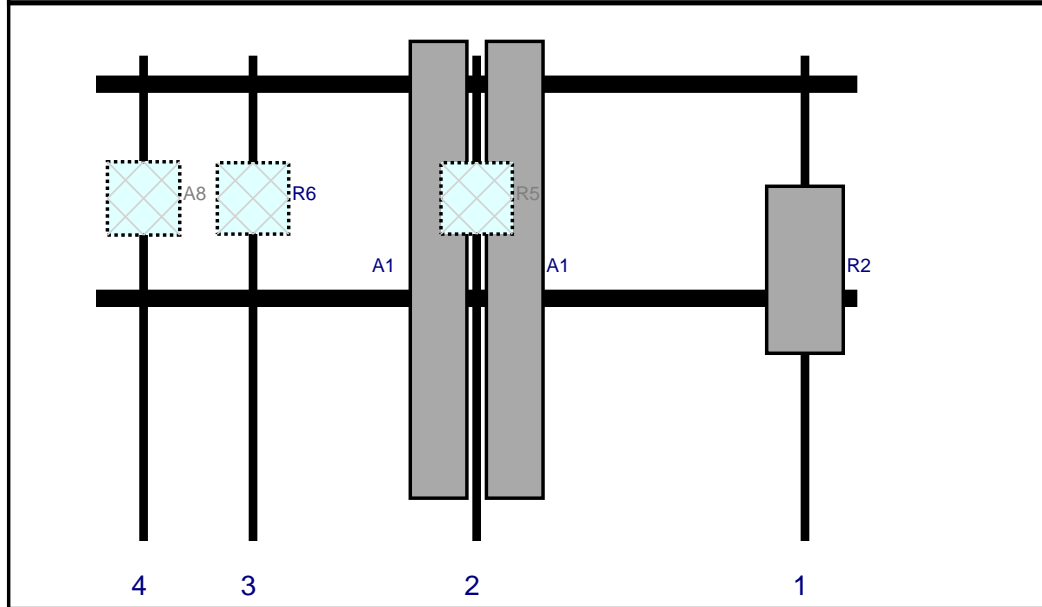

Ref#	Model	Height (in)	Width (in)	H Dist Frm L.	Pipe #	Pipe Pos V	Ant Pos	C. Ant Frm T.	Ant H Off	Status	Validation
R2	MT6407-77A	35.1	16.1	149	1	a	Front	45	0	Added	
A1	NHH-65C-R2B	96	11.9	80	2	a	Front	45	8	Added	
A1	NHH-65C-R2B	96	11.9	80	2	b	Front	45	-8	Added	
R5	B2/B66A RRH-BR04	15	15	80	2	a	Behind	30	0	Added	
R6	B5/B13 RRH-BR04C	15	15	33	3	a	Behind	30	0	Added	
A8	TD-850B-LTE78-43	15.4	15.2	10	4	a	Behind	30	0	Added	

<u>Subject</u>		TIA-222-H Usage
<u>Site Information</u>	Site ID:	468081-VZW / NEW HARTFORD E CT
	Site Name:	NEW HARTFORD E CT
	Carrier Name:	Verizon Wireless
	Address:	170 Southeast Road New Hartford, Connecticut 06057 Litchfield County
	Latitude:	41.817256°
	Longitude:	-72.970942°
<u>Structure Information</u>	Tower Type:	Monopole
	Mount Type:	13.33-Ft Platform

To Whom It May Concern,

We respectfully submit the above referenced Antenna Mount Structural Analysis report in conformance with ANSI/TIA-222-H, Structural Standard for Antenna Supporting Structures and Antennas and Small Wind Turbine Support Structures.

The 2015 International Building Code states that, in Section 3108, telecommunication towers shall be designed and constructed in accordance with the provisions of TIA-222. The TIA-222-H is the latest revision of the TIA-222 Standard, effective as of January 01, 2018.

As with all ANSI standards and engineering best practice is to apply the most current revision of the standard. This ensures the engineer is applying all updates. As an example, the TIA-222-H standard includes updates to bring it in line with the latest AISC and ACI standards and it also incorporates the latest wind speed map by ASCE 7 based on updated studies of the wind data.

The TIA-222-H standard clarifies these specific requirements for the antenna mount analysis such as modeling method, seismic analysis, 30-degree increment wind direction and maintenance loading. Therefore, it is our opinion that TIA-222-H is the most appropriate standard for antenna mount structural analysis and is acceptable for use at this site to ensure the engineer is taking into account the most current engineering standard available.

Sincerely,

Justin Linette, PE
Sr. Technical Manager